

一般男子シングルス

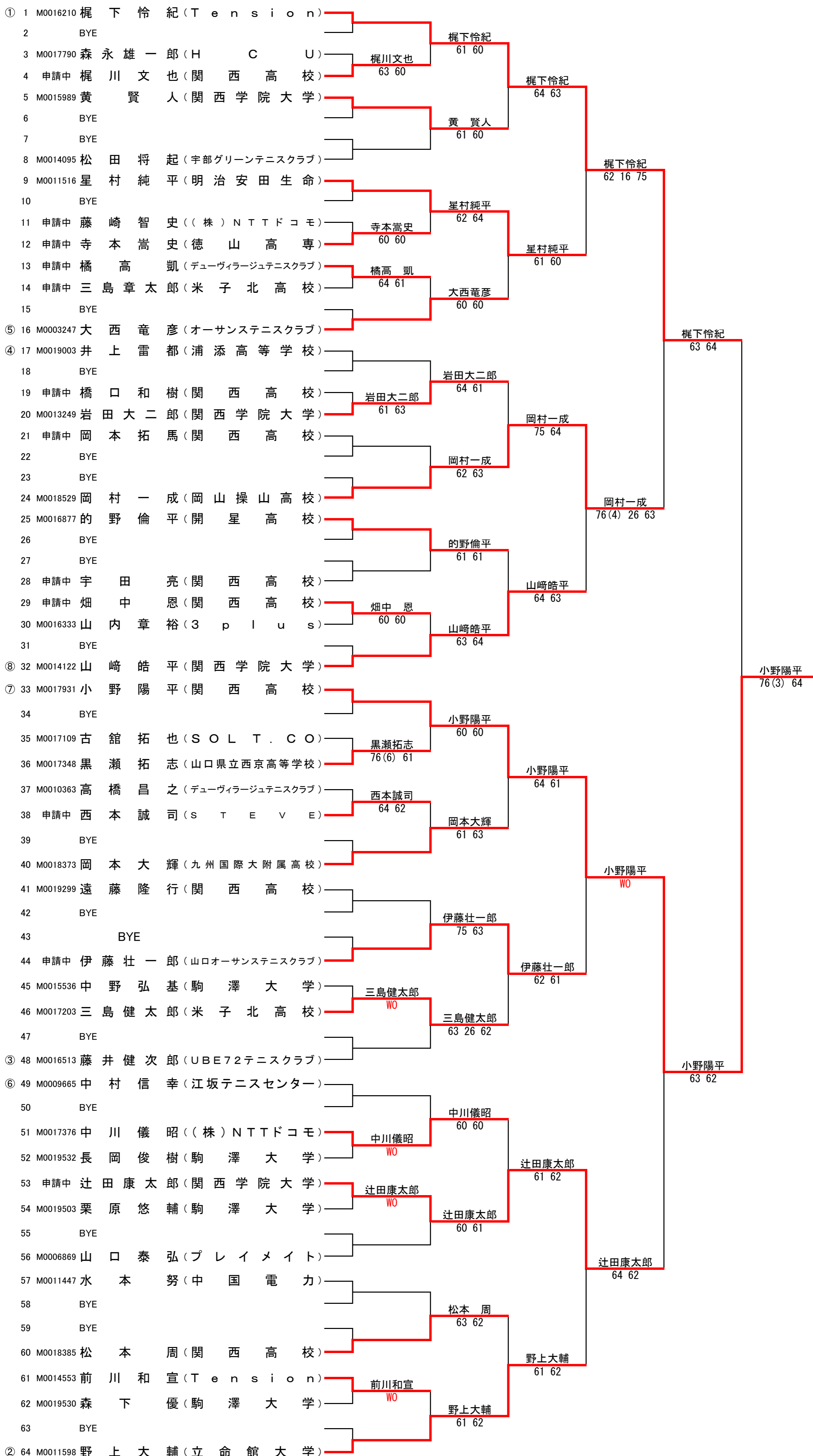

シード順位 ①梶下怜紀 ②野上大輔 ③藤井健次郎 ④井上雷都 ⑤大西竜彦 ⑥中村信幸 ⑦小野陽平 ⑧山崎皓平

35歳男子シングルス

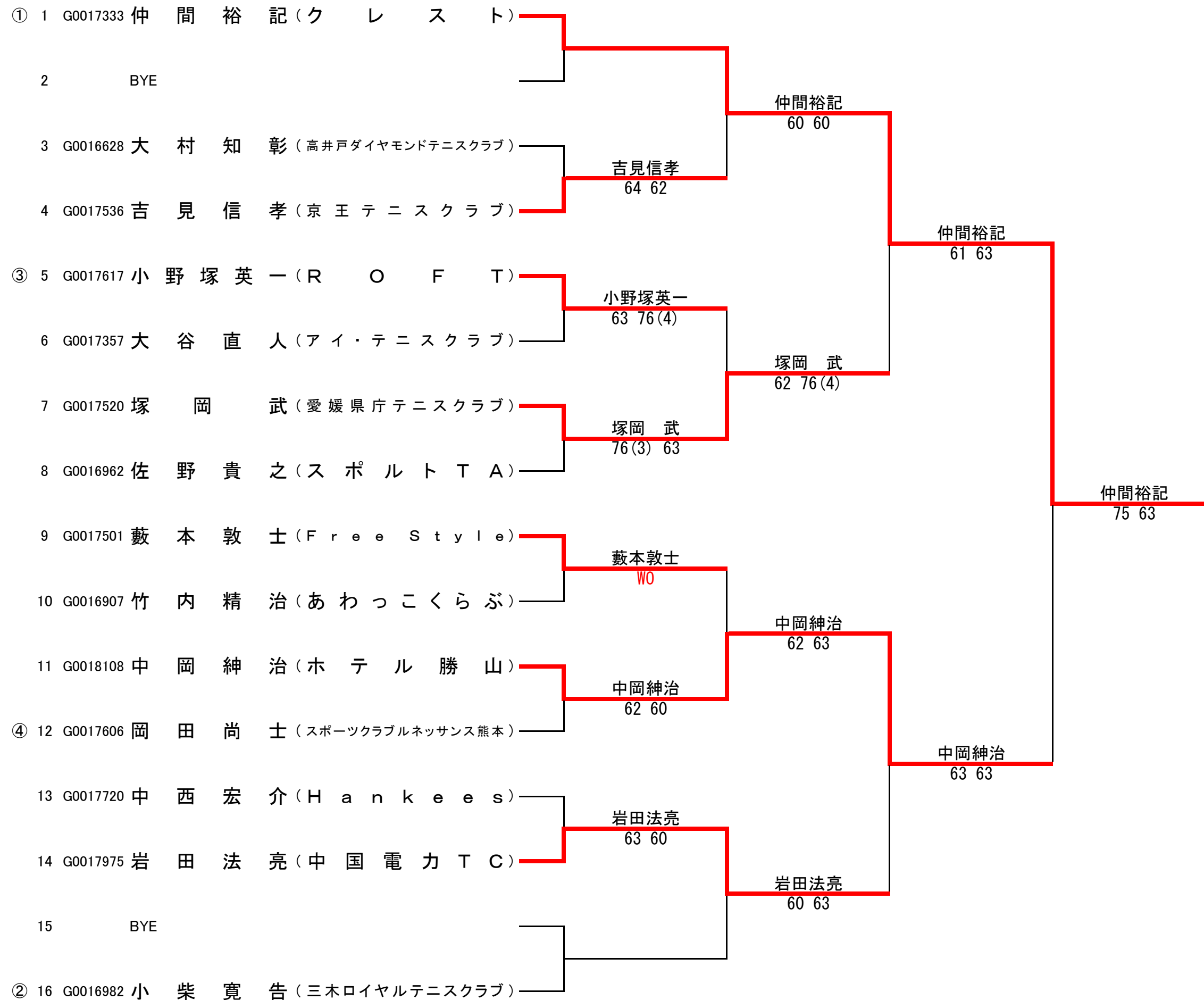

40歳男子シングルス

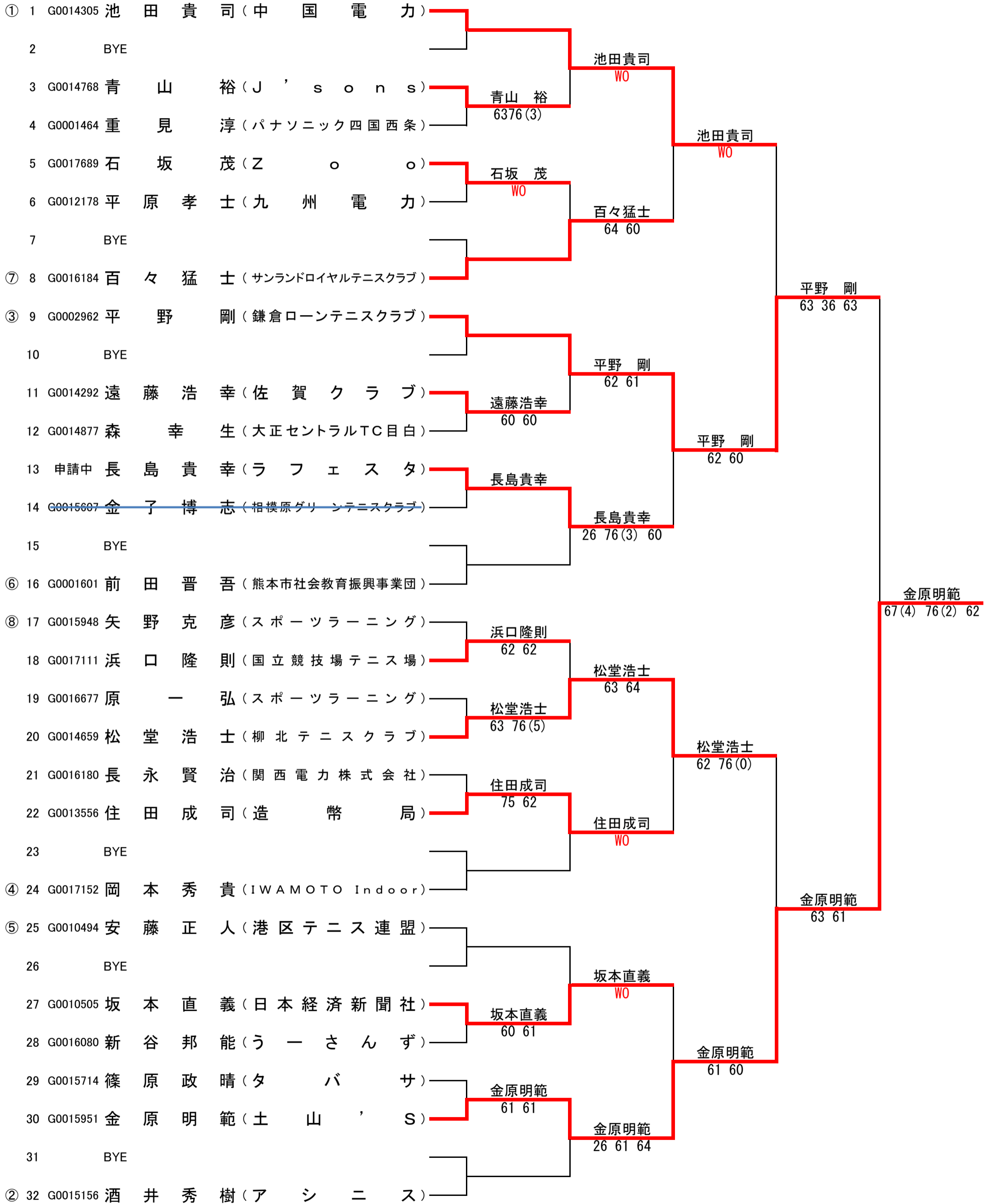

シード順位 ①池田貴司 ②酒井秀樹 ③平野剛 ④岡本秀貴 ⑤安藤正人 ⑥前田晋吾 ⑦百々猛士 ⑧矢野克彦

45歳男子シングルス

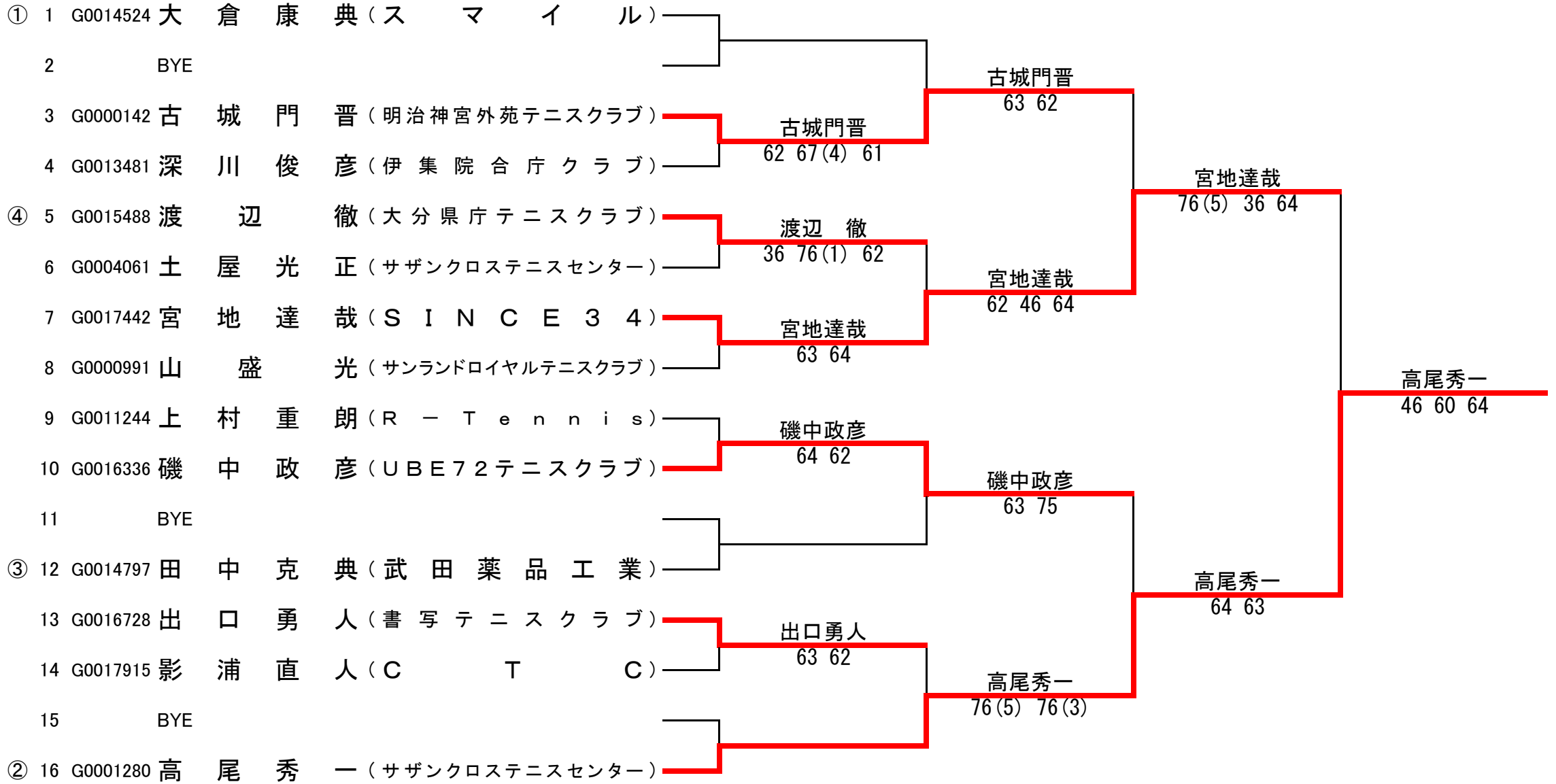

シード順位 ①大倉康典 ②高尾秀一 ③田中克典 ④渡辺 徹

50歳男子シングルス

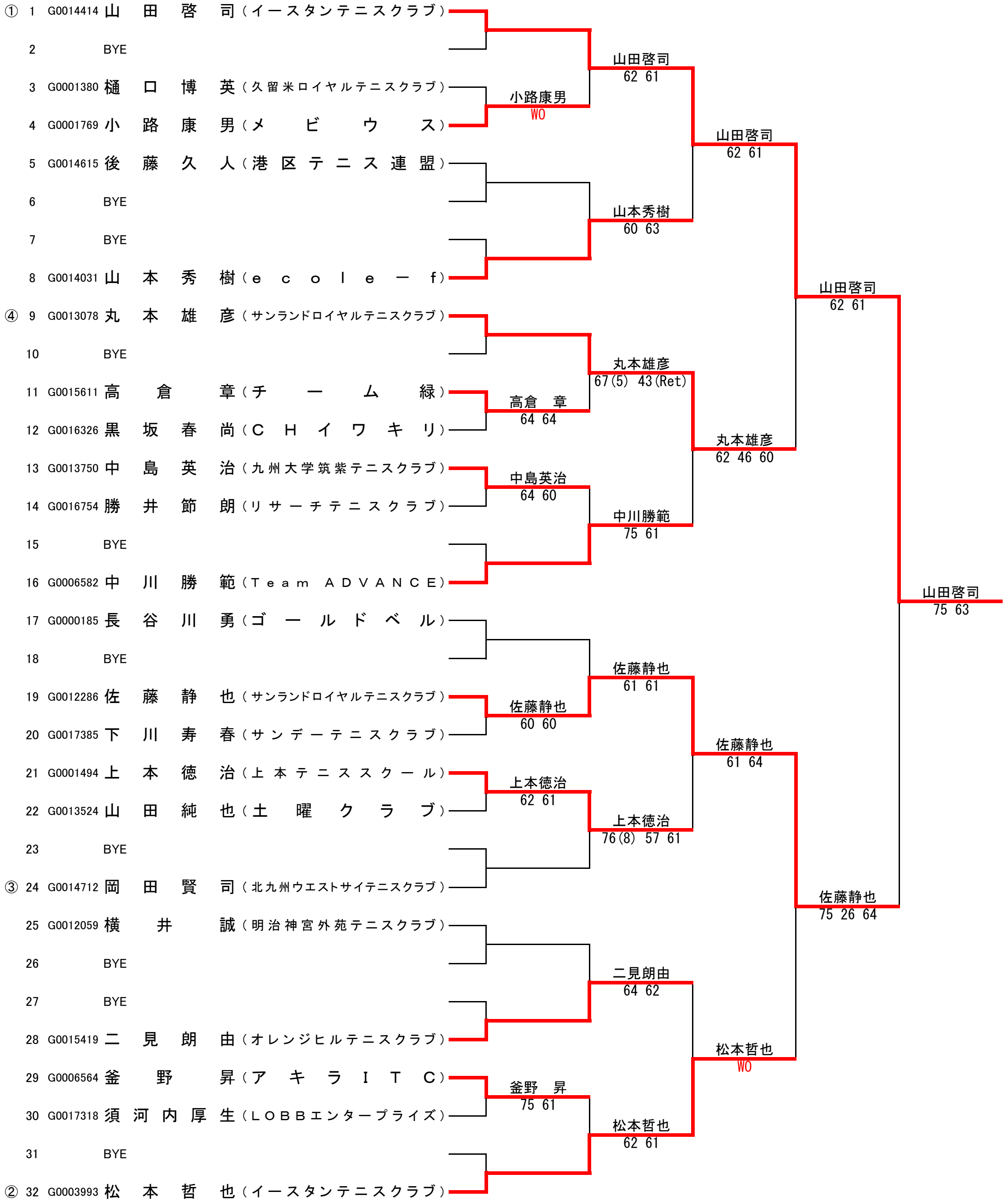

シード順位 ①山田啓司 ②松本哲也 ③岡田賢司 ④丸本雄彦

55歳男子シングルス

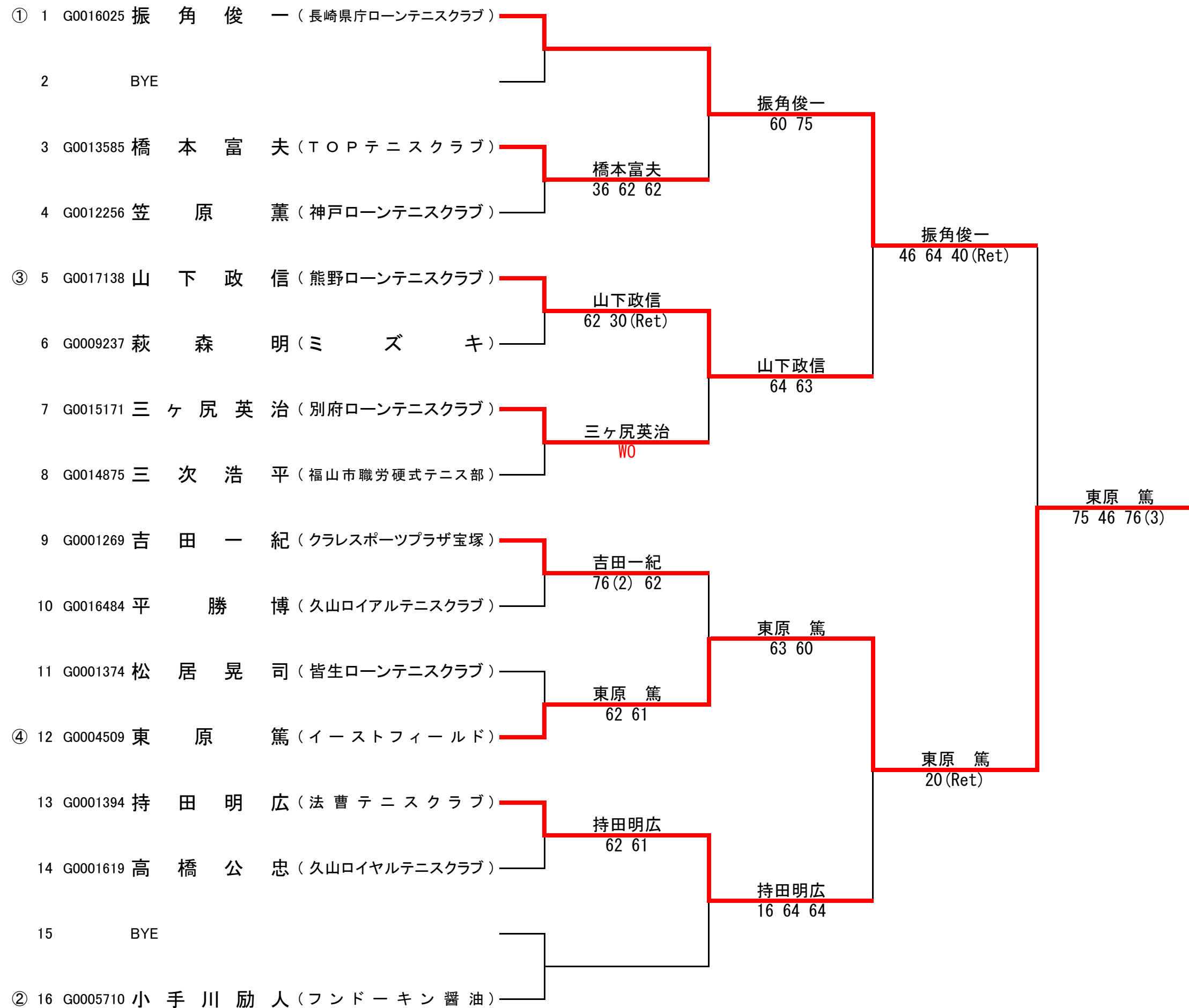

シード順位 ①振角俊一 ②小手川勸人 ③山下政信 ④東原篤

60歳男子シングルス

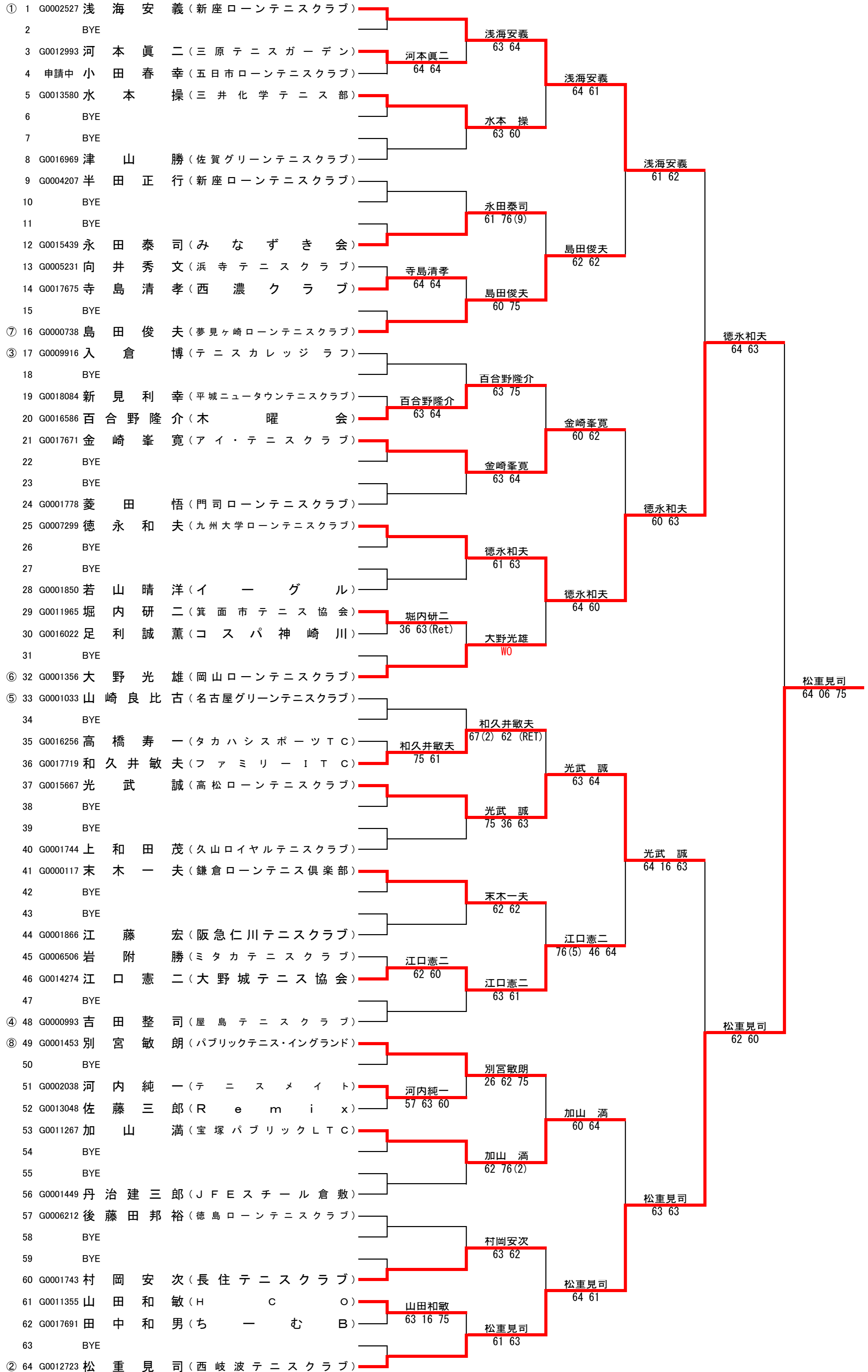

シード順位 ①浅海安義 ②松重見司 ③入倉博 ④吉田整司 ⑤山崎良比古 ⑥大野光雄 ⑦島田俊夫 ⑧別宮敏朗

65歳男子シングルス

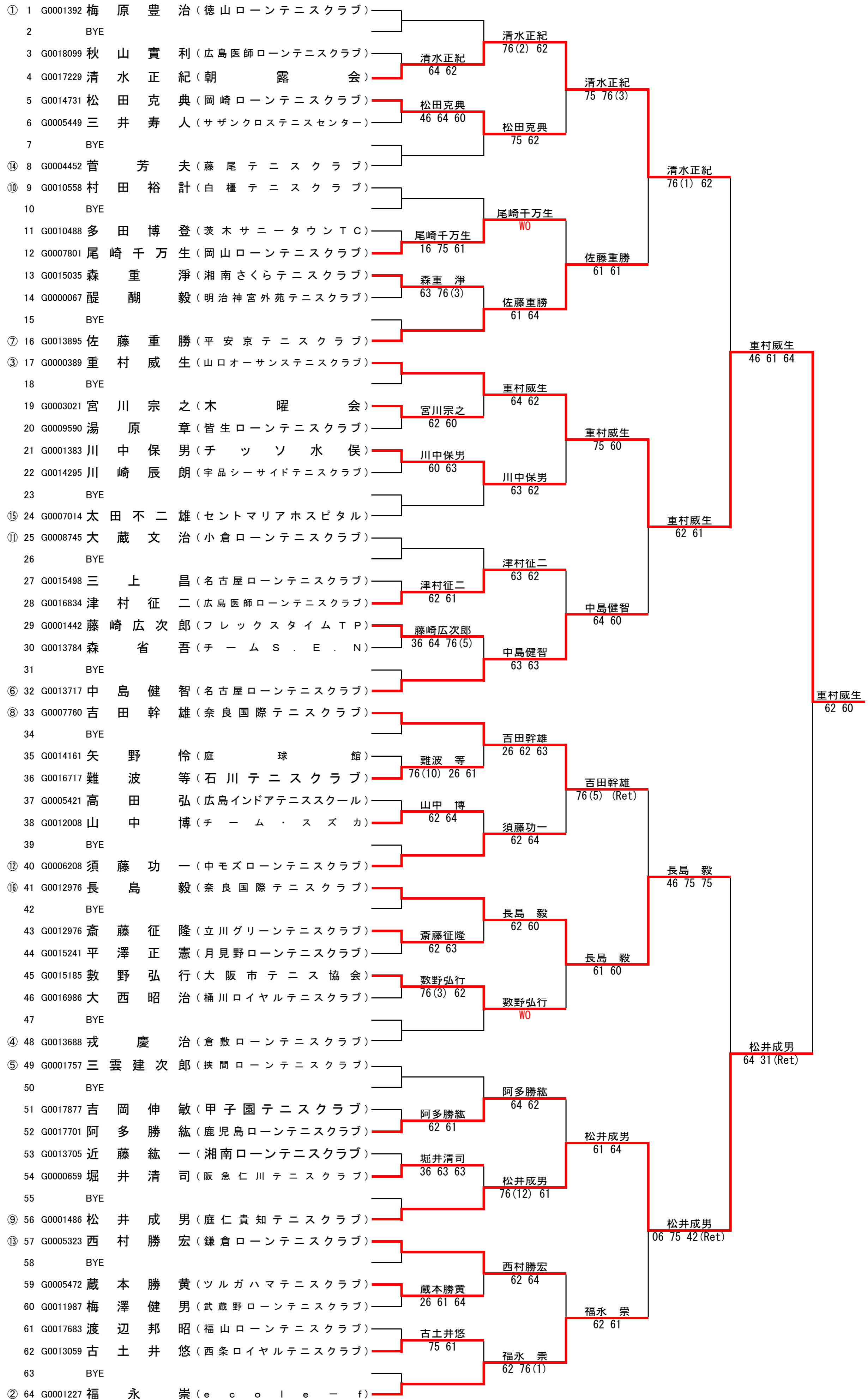

シード順位 ①梅原豊治 ②福永崇 ③重村威生 ④戎慶治 ⑤三雲建次郎 ⑥中島健智 ⑦佐藤重勝 ⑧吉田幹雄
 ⑨松井成男 ⑩村田裕計 ⑪大蔵文治 ⑫須藤功一 ⑬西村勝宏 ⑭菅芳夫 ⑮太田不二雄 ⑯長島毅

70歳男子シングルス

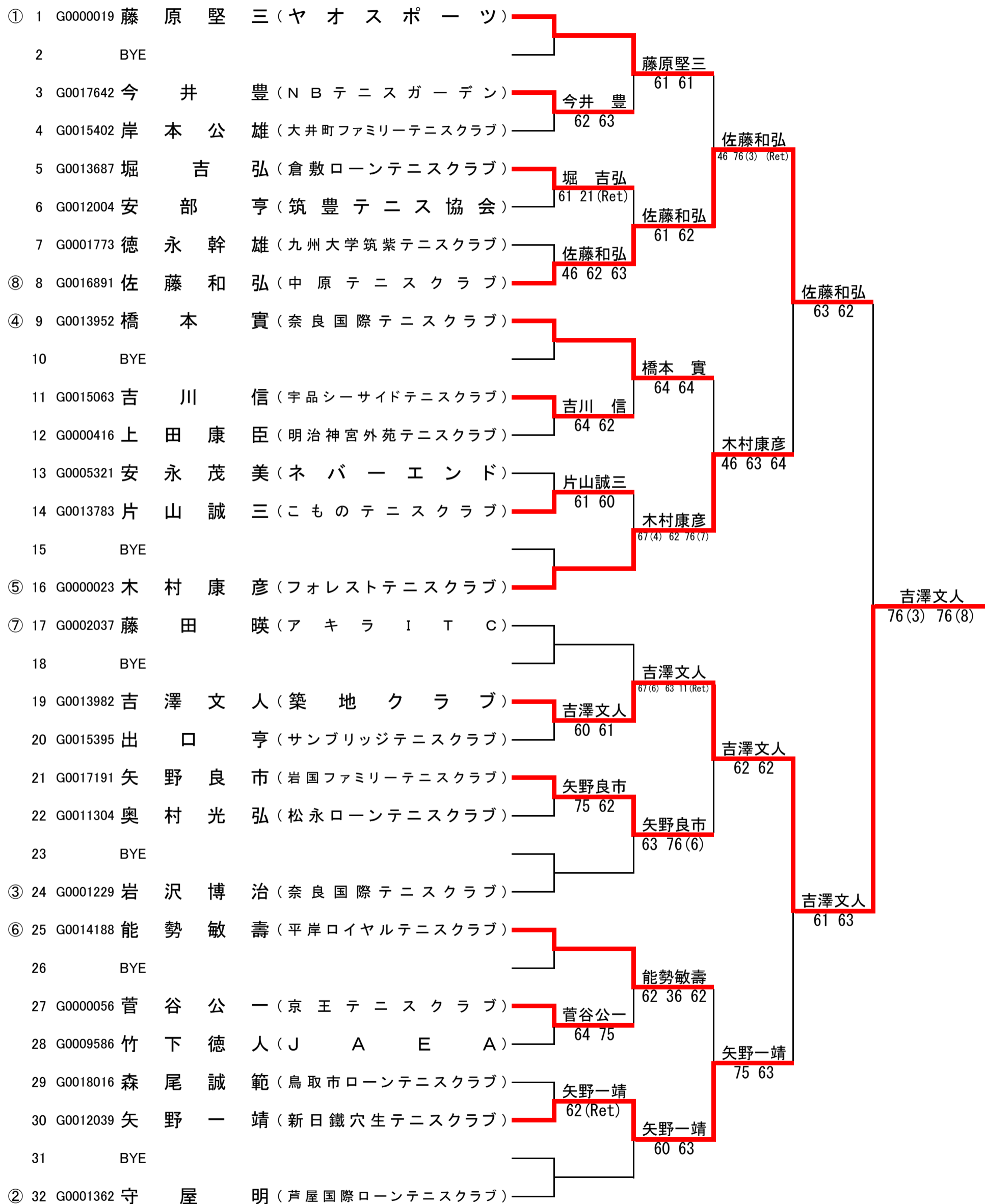

シード順位 ①藤原堅三 ②守屋 明 ③岩沢博治 ④橋本 實 ⑤木村康彦 ⑥能勢敏壽 ⑦藤田 暎 ⑧佐藤和弘

75歳男子シングルス

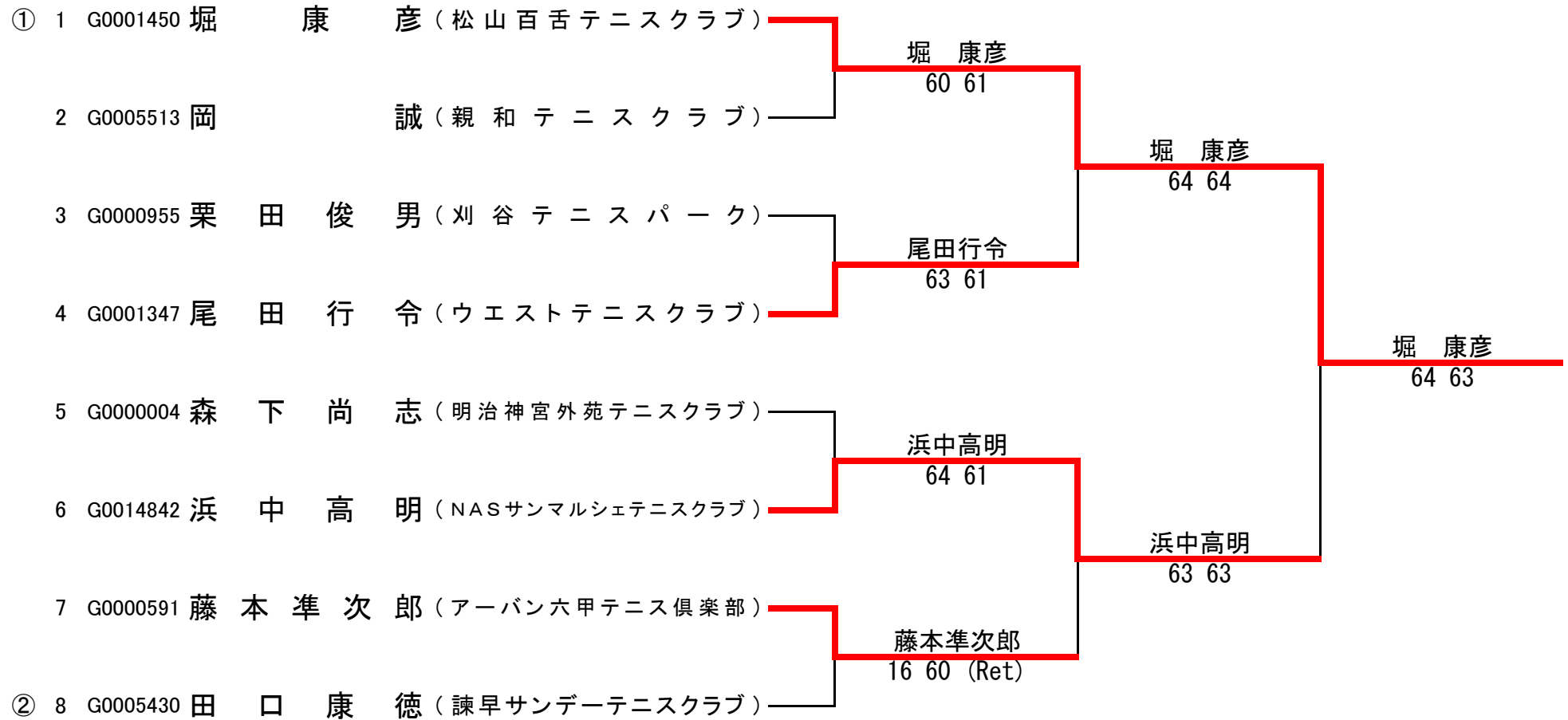

シード順位 ①堀 康彦 ②田口康徳

一般男子ダブルス

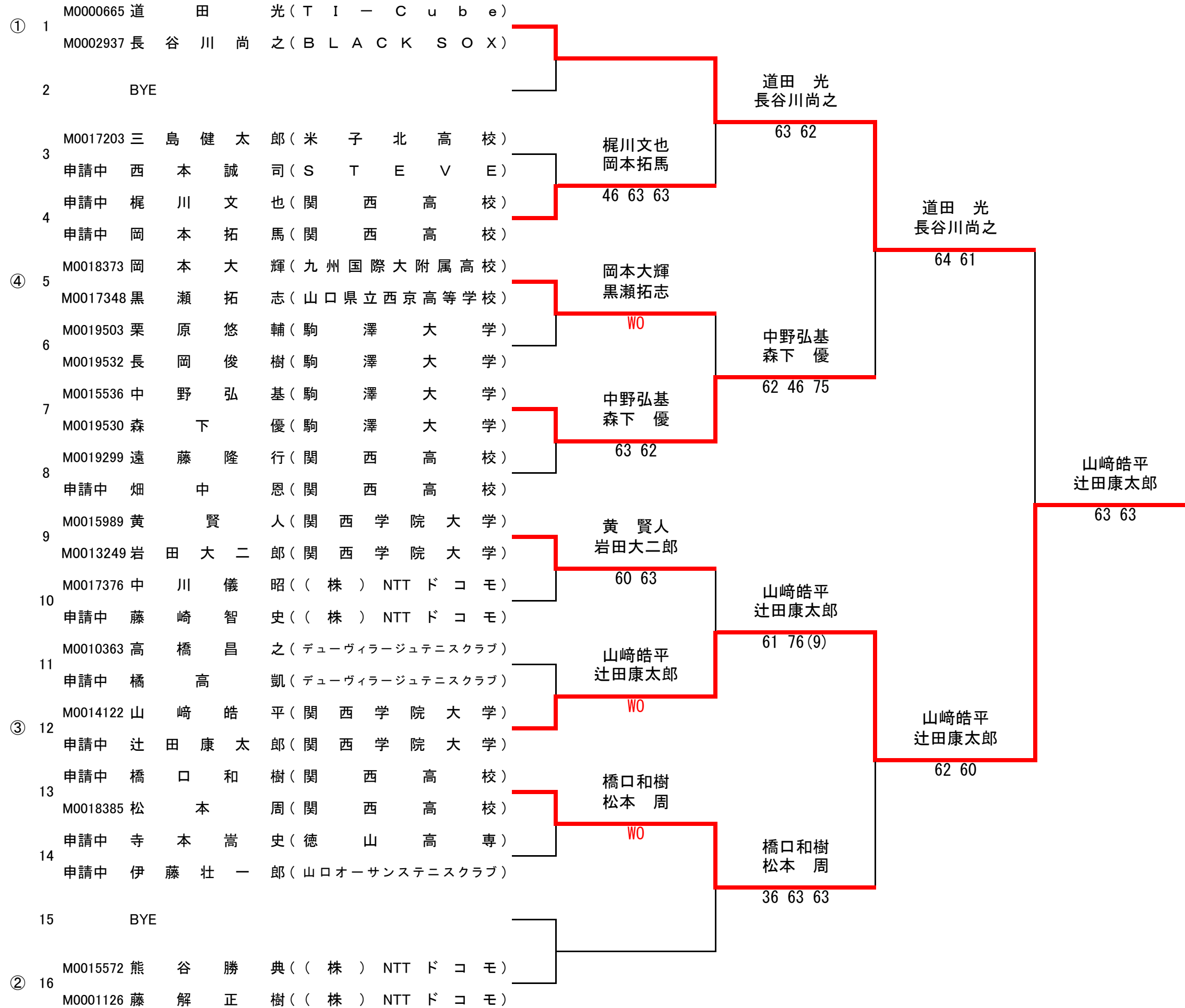

シード順位 ①道田 光・長谷川尚之 ②熊谷勝典・藤解正樹 ③山崎皓平・辻田康太郎 ④岡本大樹・黒瀬拓志

40歳男子ダブルス

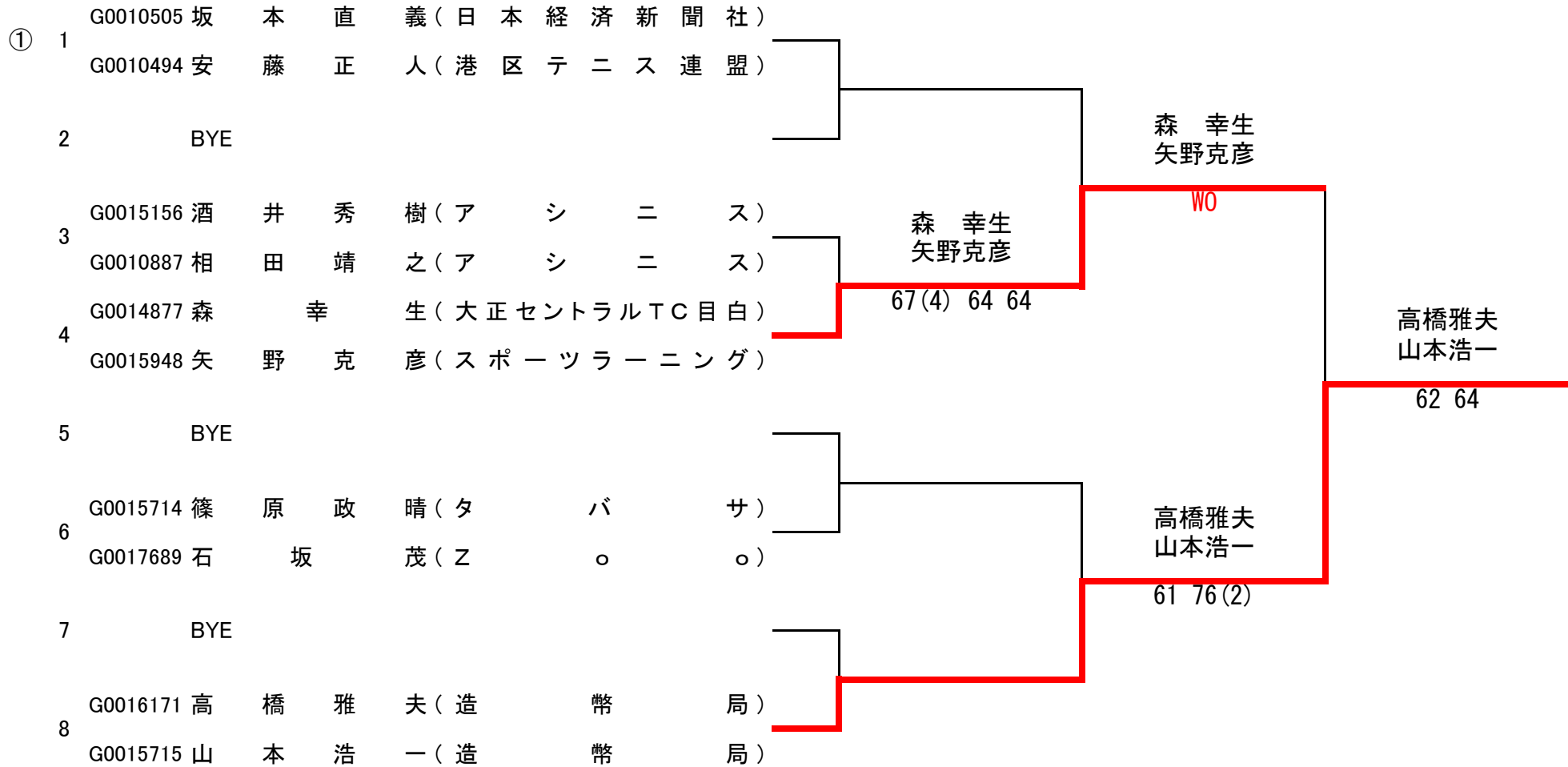

シート順位 ①坂本直義・安藤正人

45歳男子ダブルス

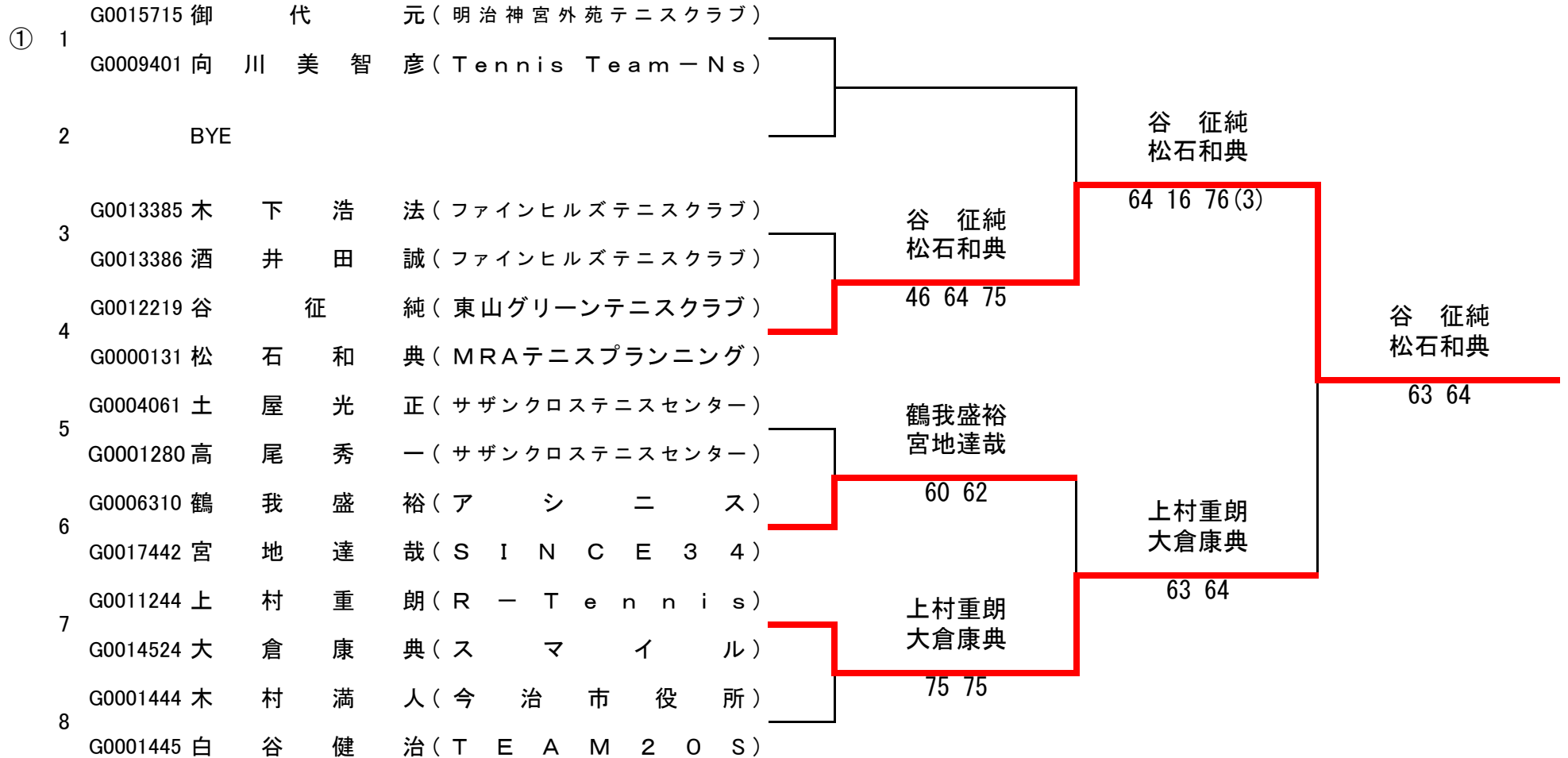

シード順位 ①御代元・向川美智彦

55歳男子ダブルス

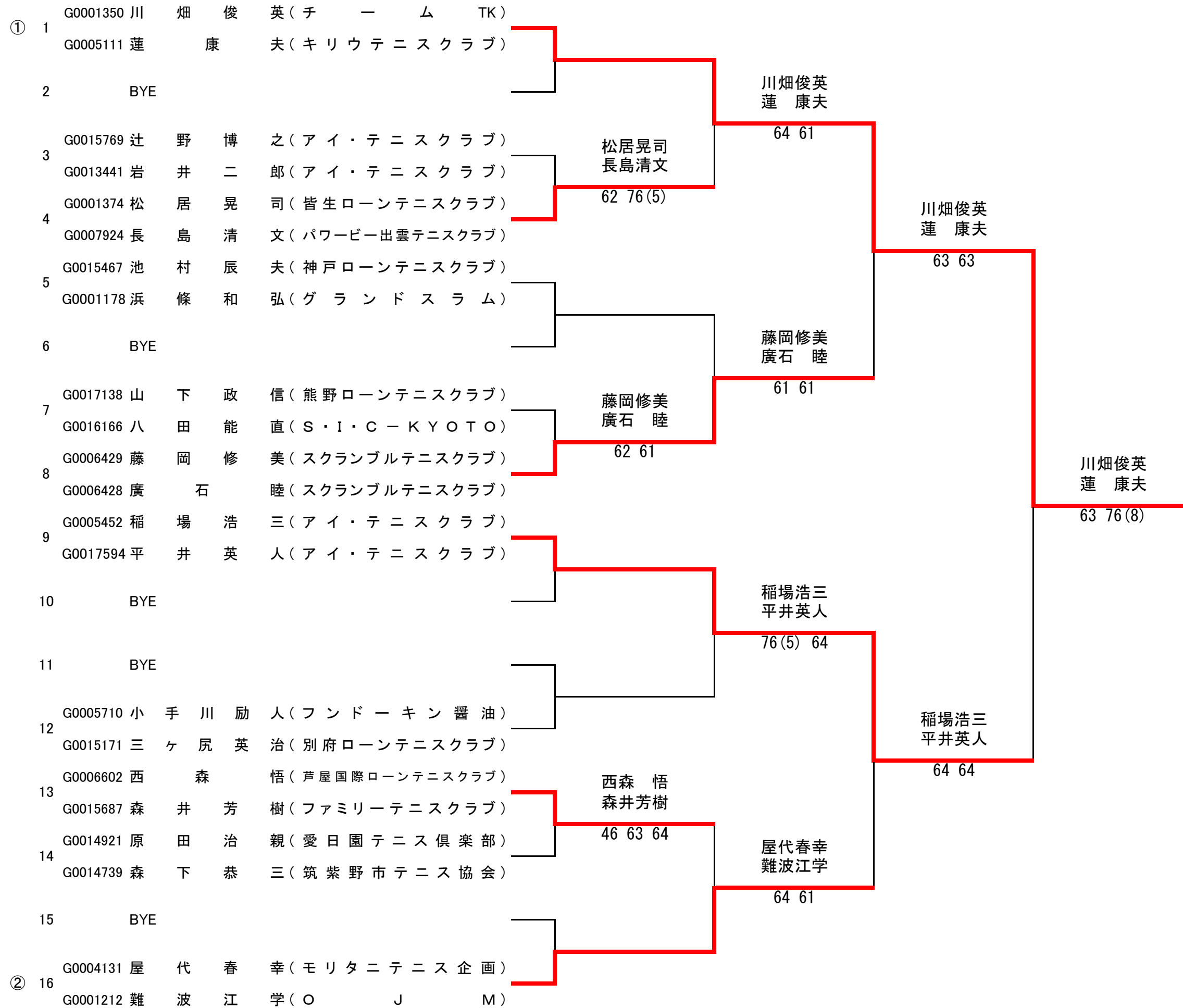

60歳男子ダブルス

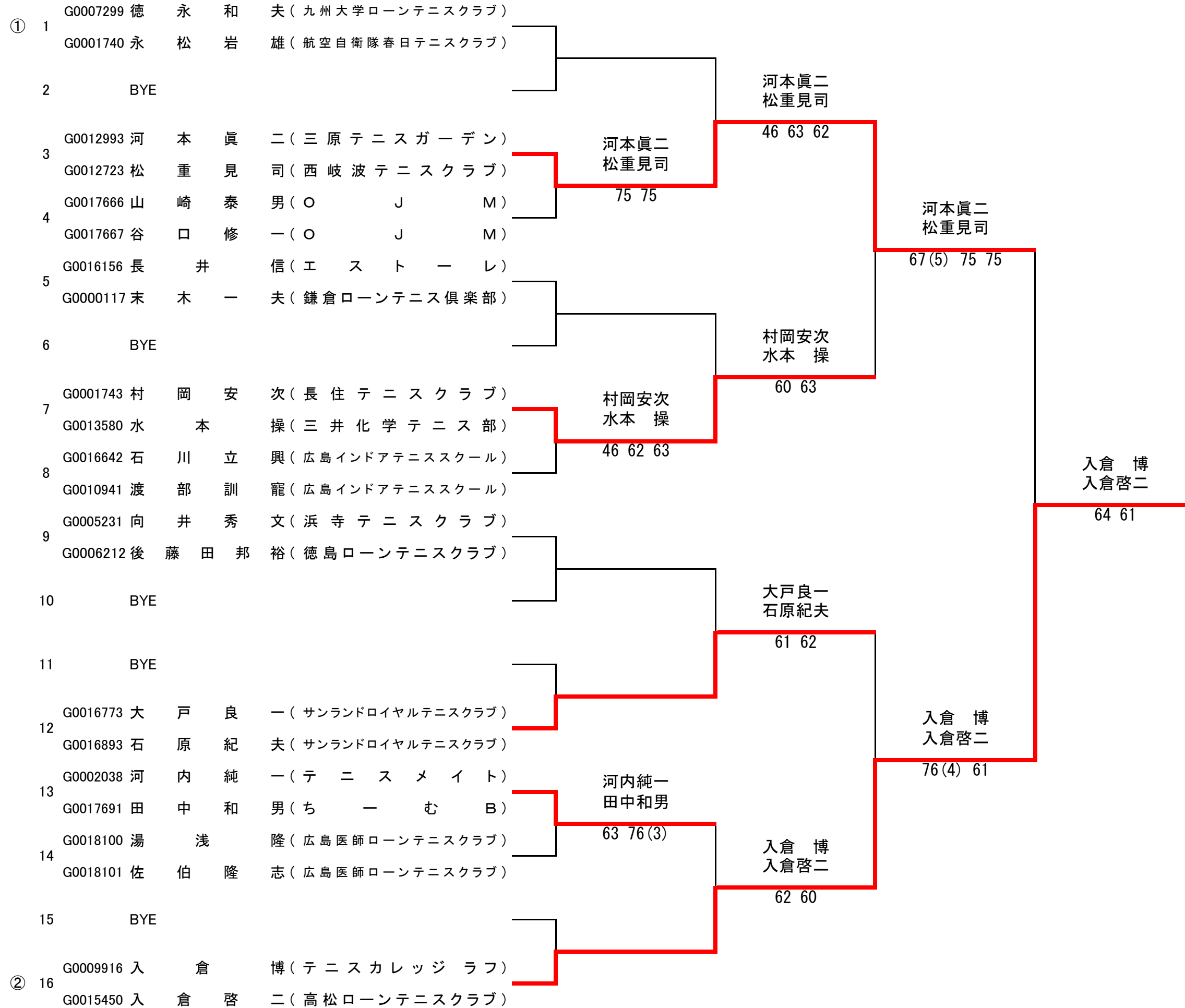

シード順位 ①徳永和夫・永松岩雄 ②入倉博・入倉啓二

65歳男子ダブルス

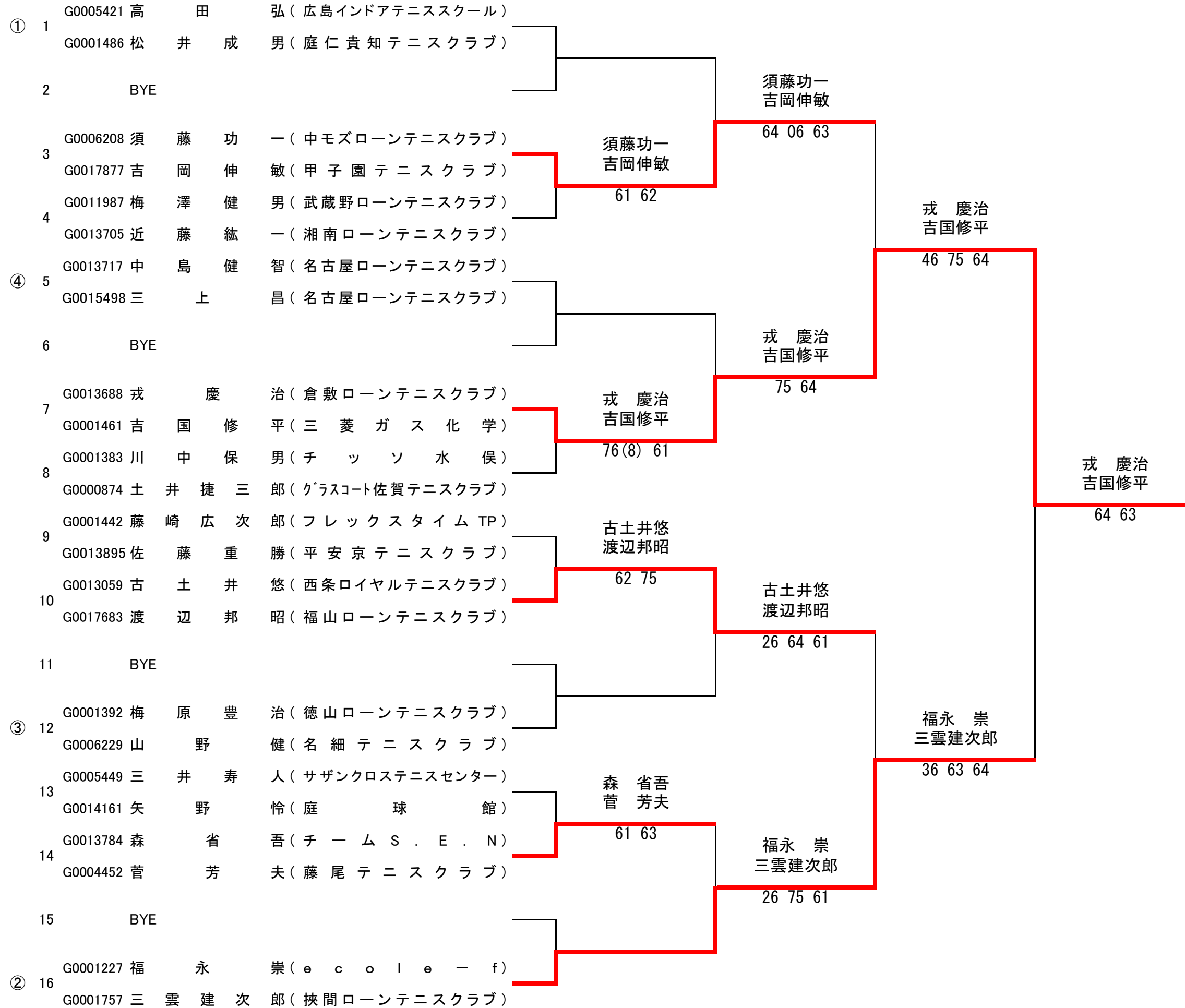

シード順位 ①高田 弘・松井成男 ②福永 崇・三雲建次郎 ③梅原豊治・山野 健 ④中島健智・三上 昌

70歳男子ダブルス

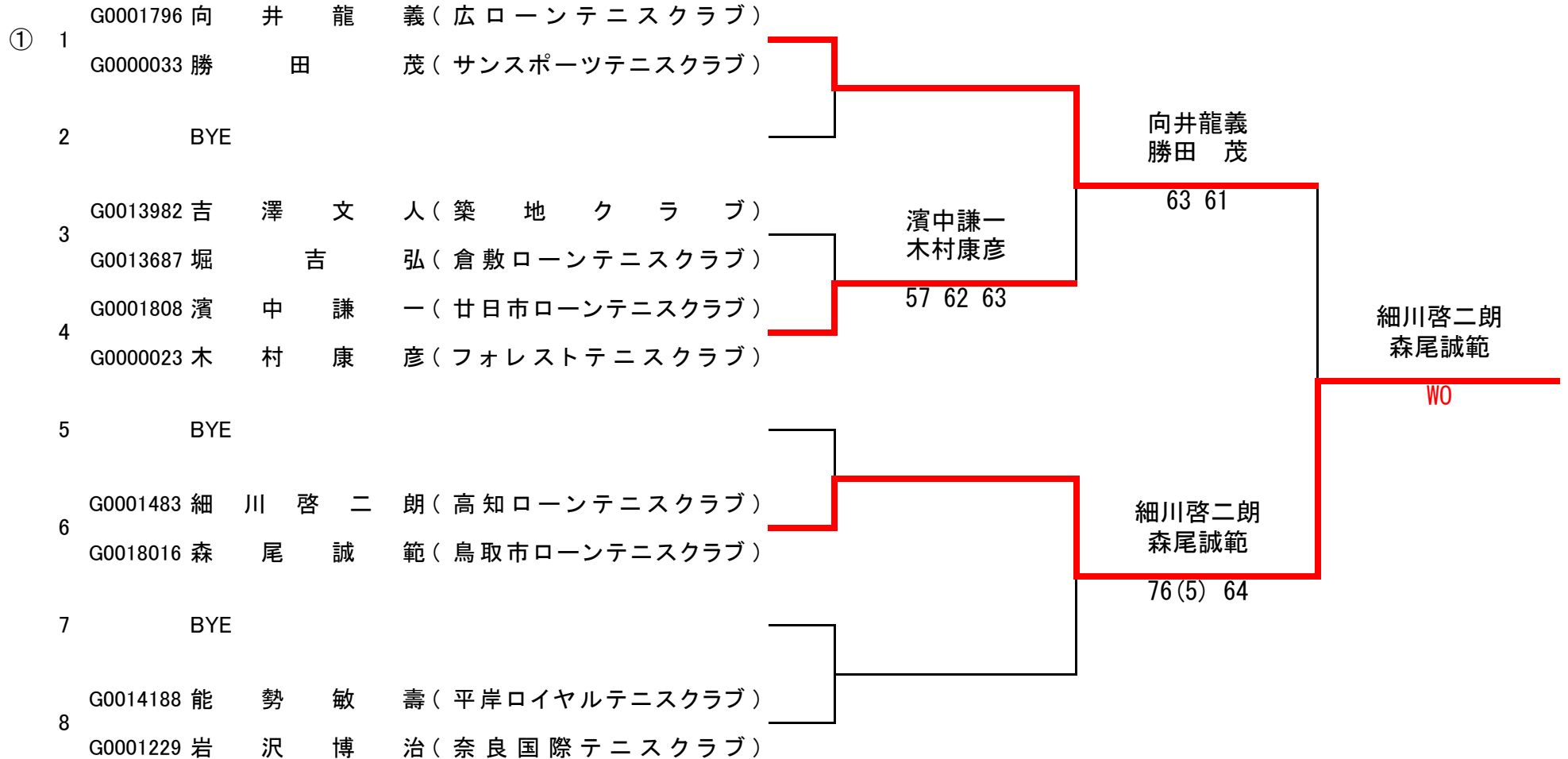

シード順位 ①向井龍義・勝田茂

一般女子シングルス

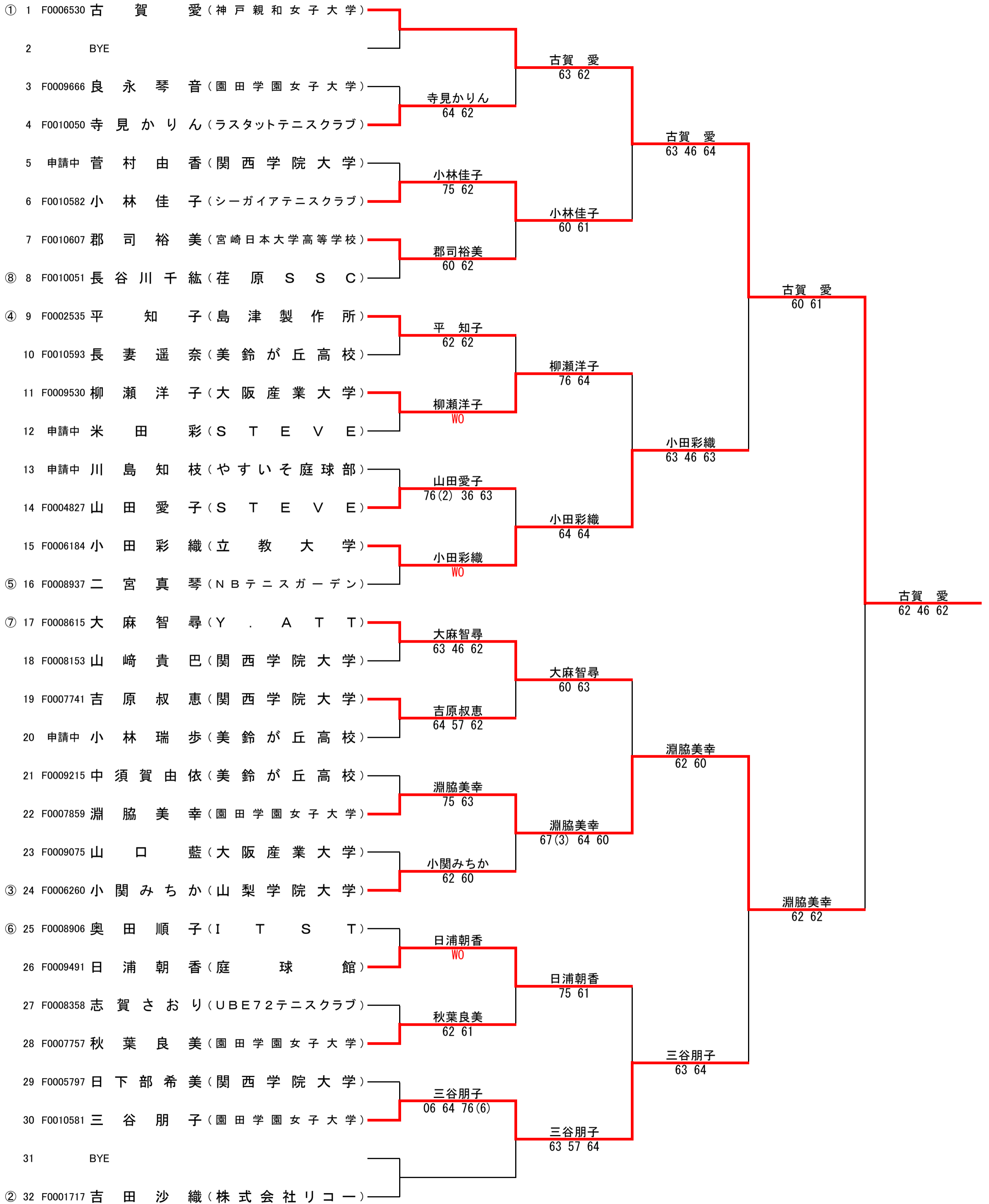

シード順位 ①古賀 愛 ②吉田沙織 ③小関みちか ④平 知子 ⑤二宮真琴 ⑥奥田順子 ⑦大麻智尋 ⑧長谷川千紘

40歳女子シングルス

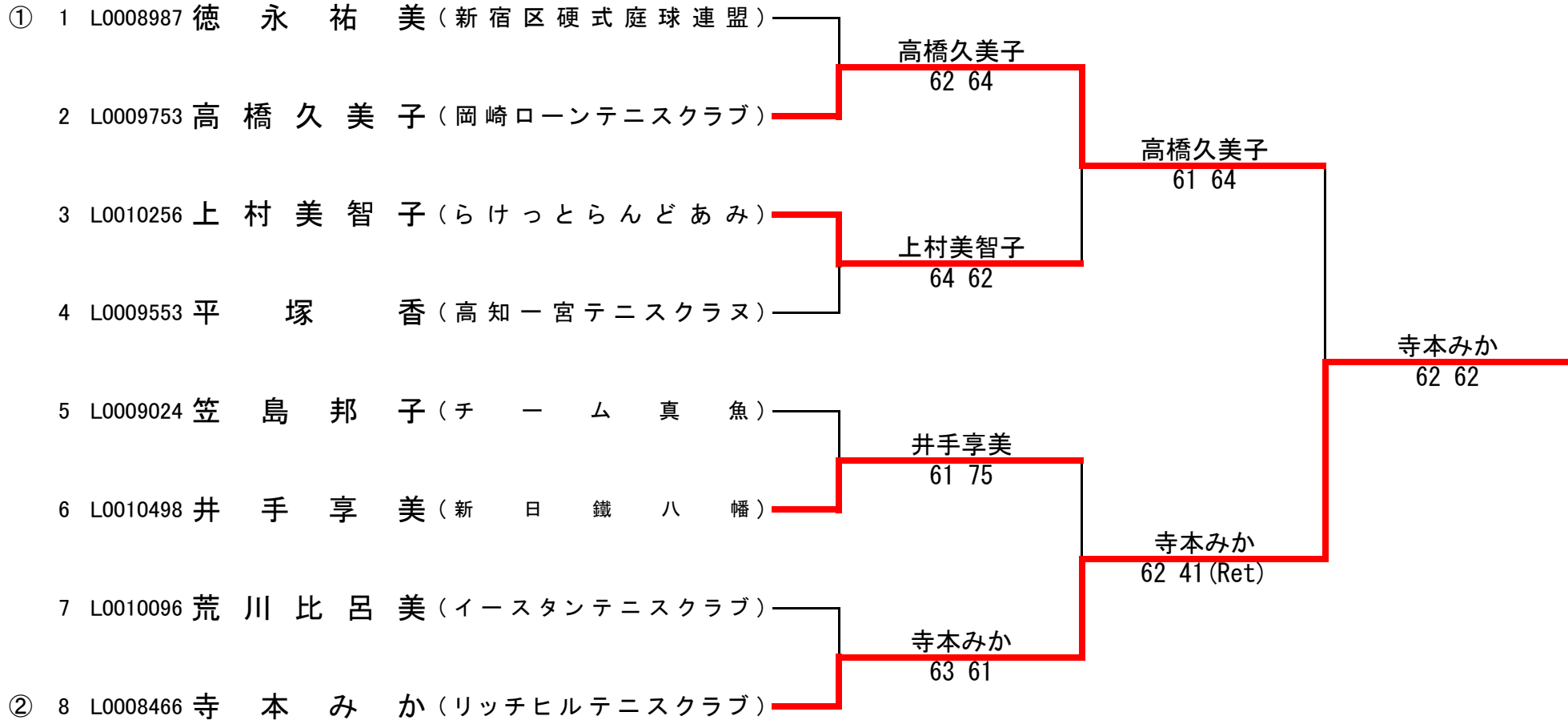

シード順位 ①徳永祐美 ②寺本みか

45歳女子シングルス

①	1	L0004975	佐々木 絵里 (目黒テニスクラブ)			
	2		BYE			
	3		川崎 佳香 (Tennis bonbon)			
	4	L0005405	三木 範子 (TEAM MARS)		三木 範子	
	5	L0010271	竹澤 英美子 (スノーウインド)			
	6		BYE			
	7		BYE			
	8	L0004928	松井 キミヨ (中央区テニス連盟)			
	9	L0005687	小柳 洋子 (遊友族)			
	10		BYE			
	11		BYE			
	12	L0007928	真田 美樹 (福山市職労硬式テニス部)			
	13	L0000760	桧山 稚子 (アシニス)			
	14		BYE			
	15		BYE			
	16	L0004276	原田 雅子 (アイ・テニスクラブ)			
	17	L0010377	岩瀬 育子 (カクテル企画)			
	18		BYE			
	19		BYE			
	20	L0009264	中村 啓子 (中村企画)			
	21	L0009198	水間 佳子 (高岡ロイヤルテニスクラブ)			
	22		BYE			
	23		BYE			
	24	L0003794	尾形 珠代 (テニススクエアアップデート)			
	25	L0004893	藤城 治美 (ふくいテニスクラブ)			
	26		BYE			
	27		BYE			
	28	L0007929	鈴木 友紀恵 (サントピアテニスクラブ)			
	29	L0009654	奥田 澄子 (カクテル企画)			
	30		BYE			
	31		BYE			
	32	L0001013	尾籠 せつ子 (北九州ウエストサイドテニスクラブ)			

シード順位 ①佐々木絵里 ②尾籠せつ子 ③尾形珠代 ④小柳洋子

50歳女子シングルス

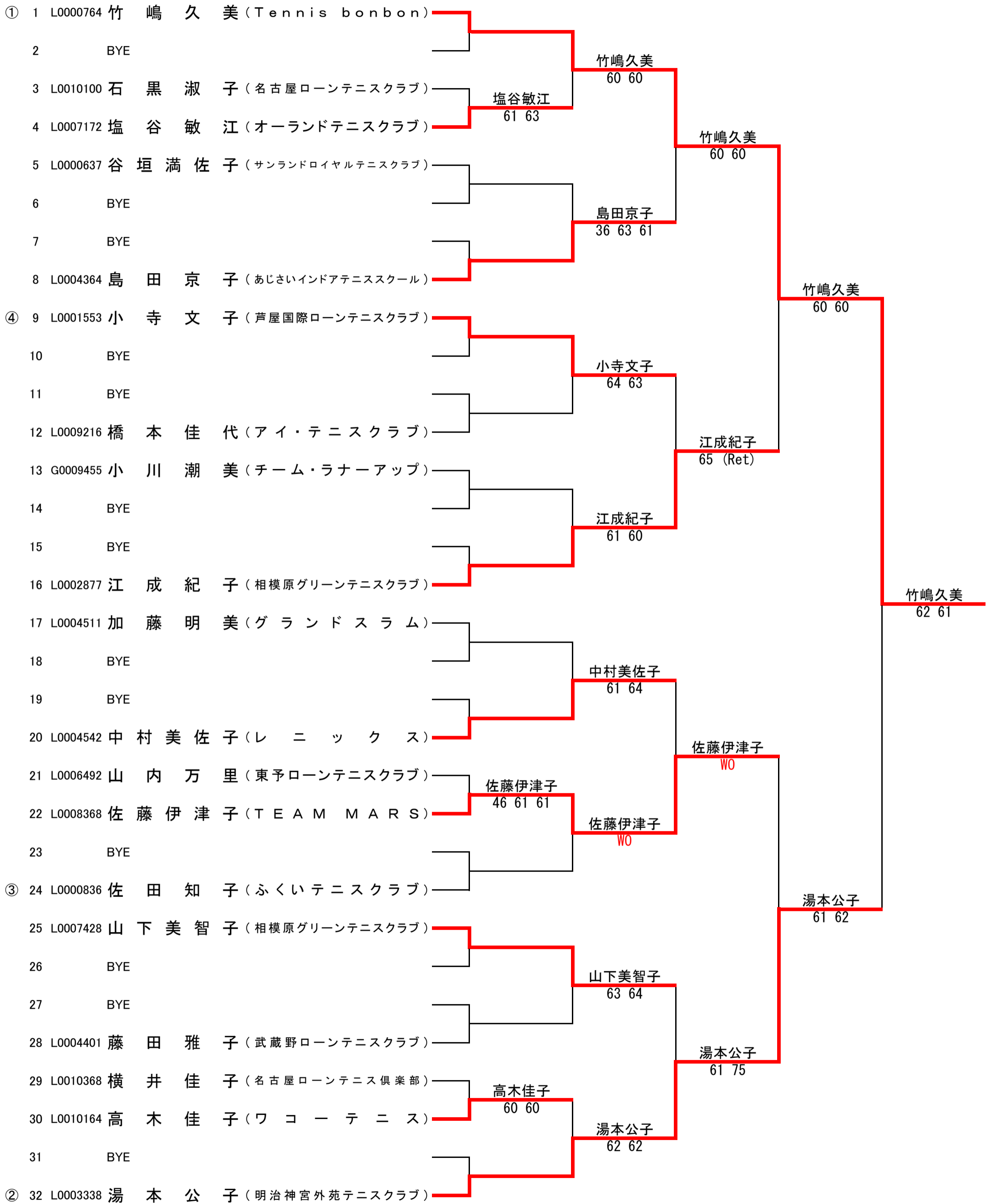

シード順位 ①竹嶋久美 ②湯本公子 ③佐田知子 ④小寺文子

55歳女子シングルス

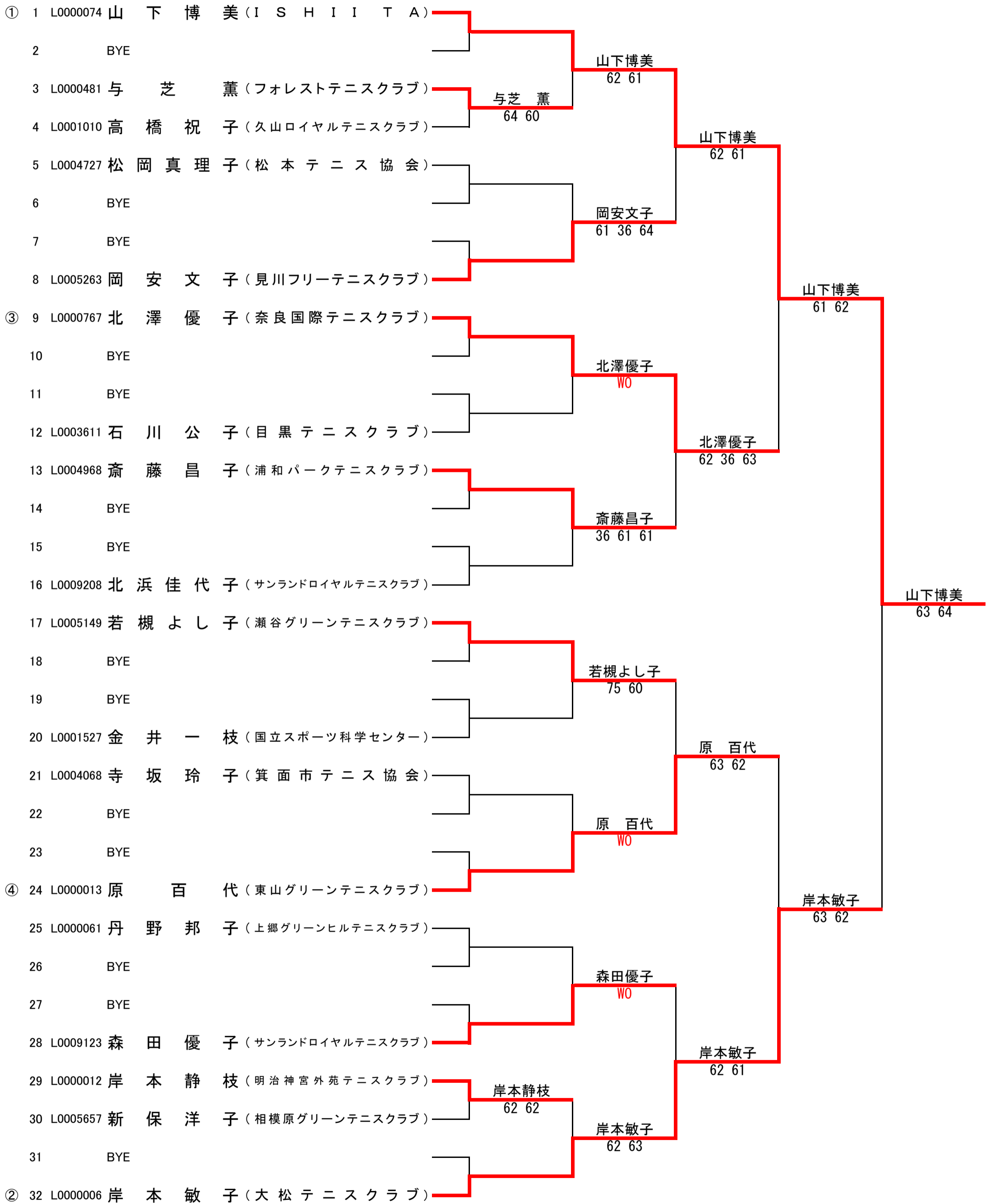

シード順位 ①山下博美 ②岸本敏子 ③北澤優子 ④原百代

60歳女子シングルス

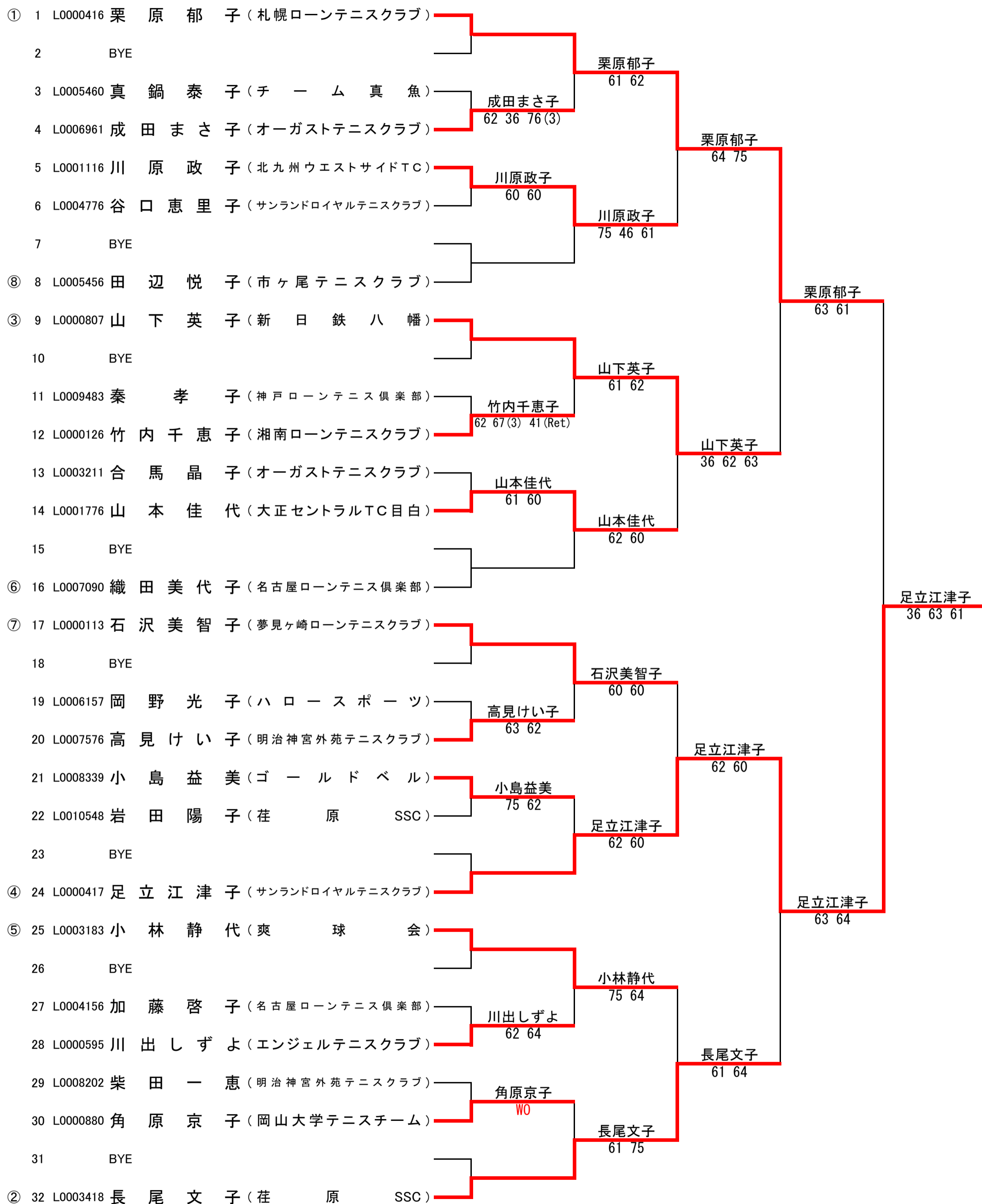

シード順位 ①栗原郁子 ②長尾文子 ③山下英子 ④足立江津子 ⑤小林静代 ⑥織田美代子 ⑦石沢美智子 ⑧田辺悦子

65歳女子シングルス

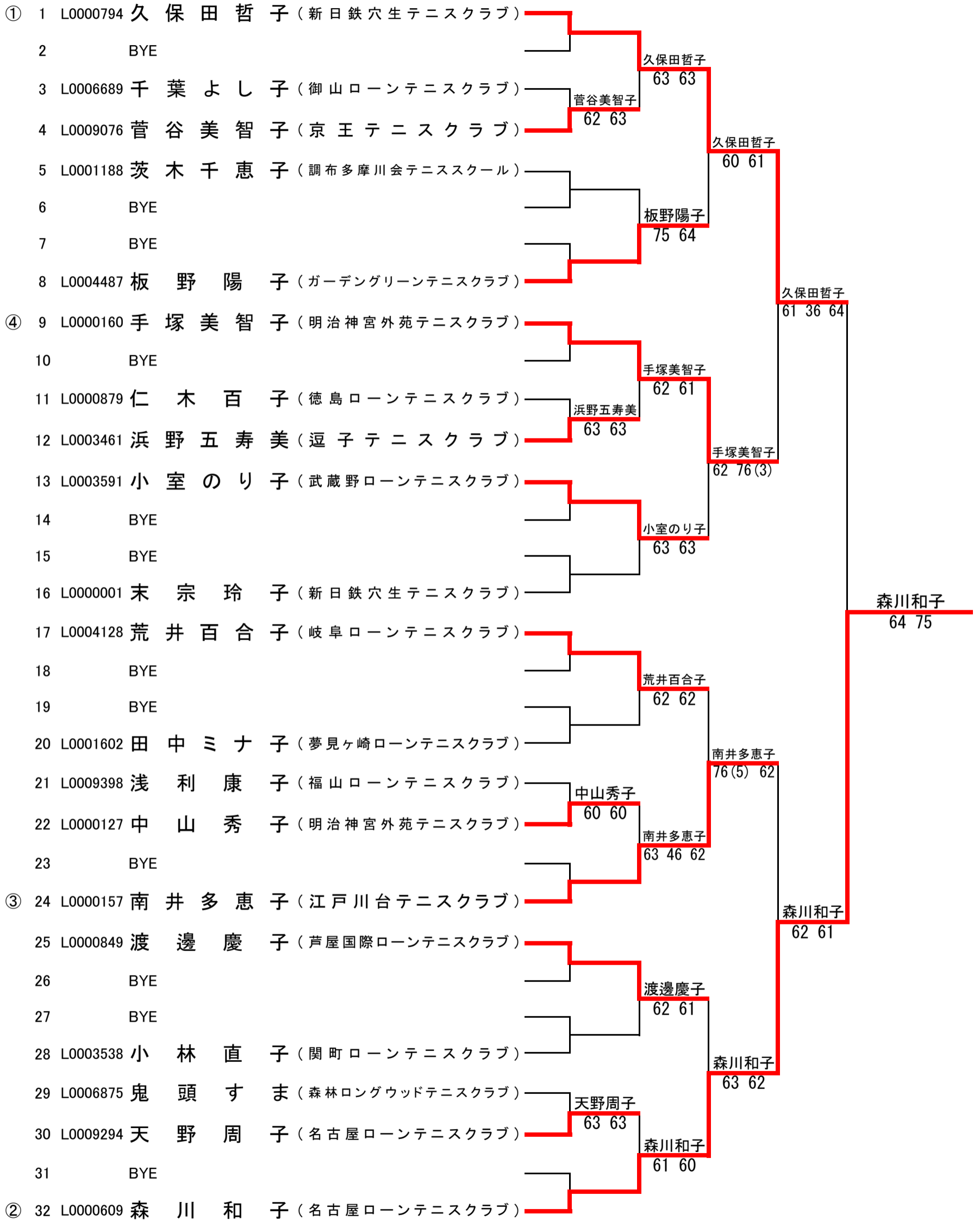

シード順位 ①久保田哲子 ②森川和子 ③南井多恵子 ④手塚美智子

一般女子ダブルス

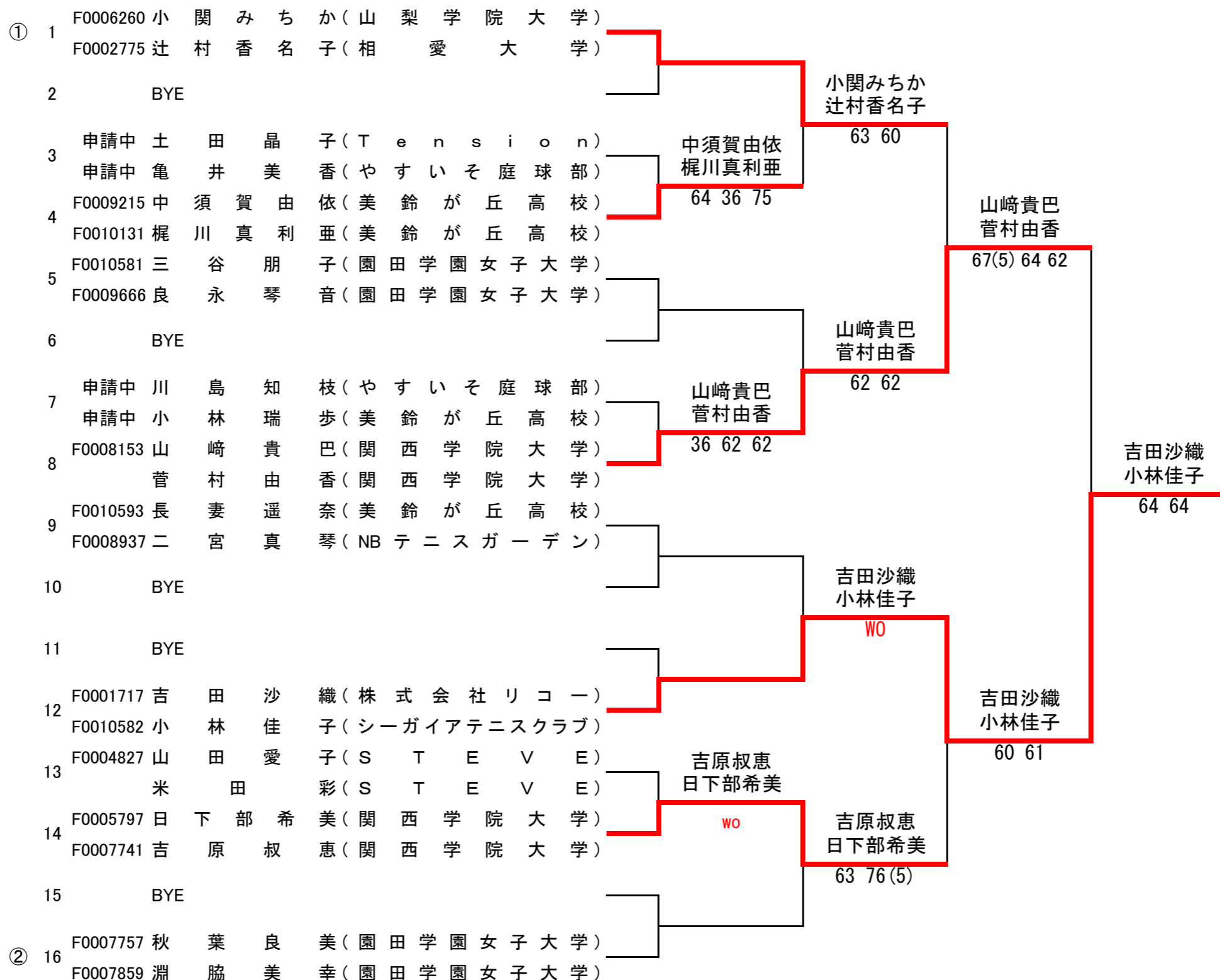

シード順位 ①小関みちか・辻村香名子 ②秋葉良美・淵脇美幸

45歳女子ダブルス

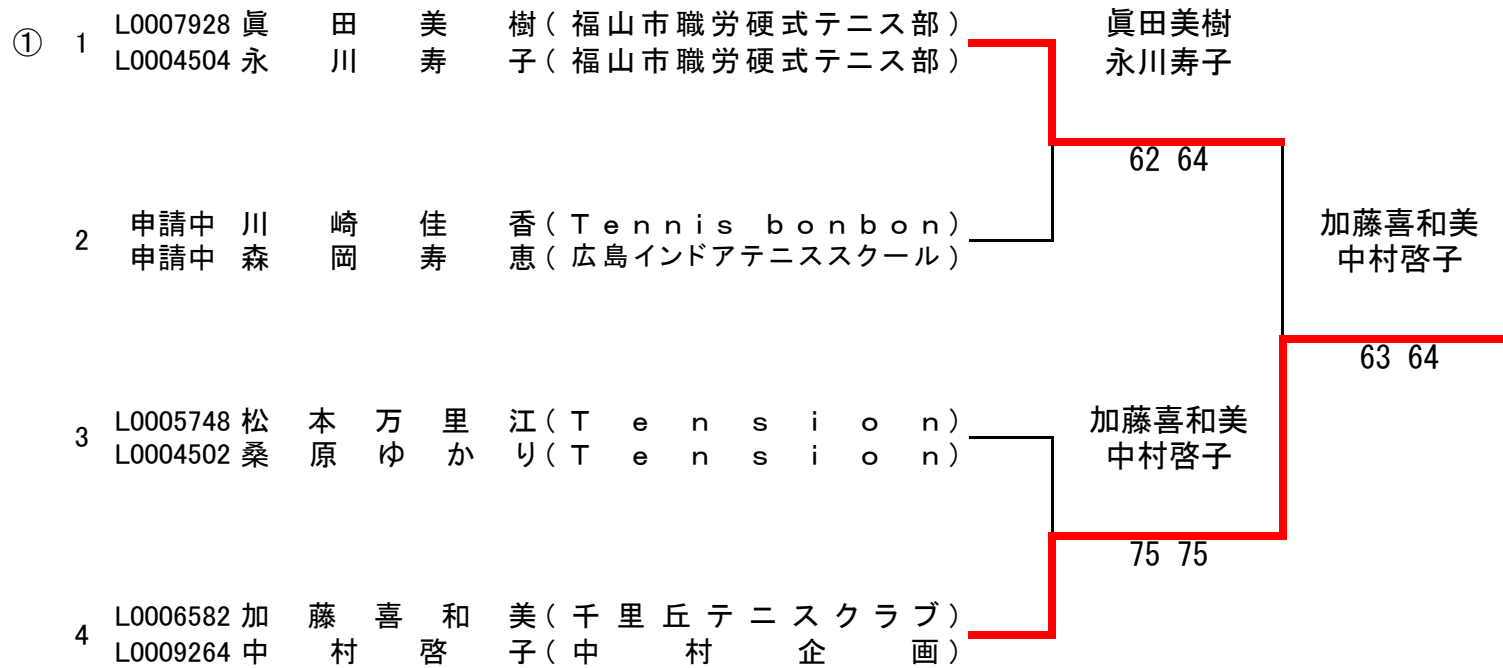

シード順位 ①眞田美樹・永川寿子

50歳女子ダブルス

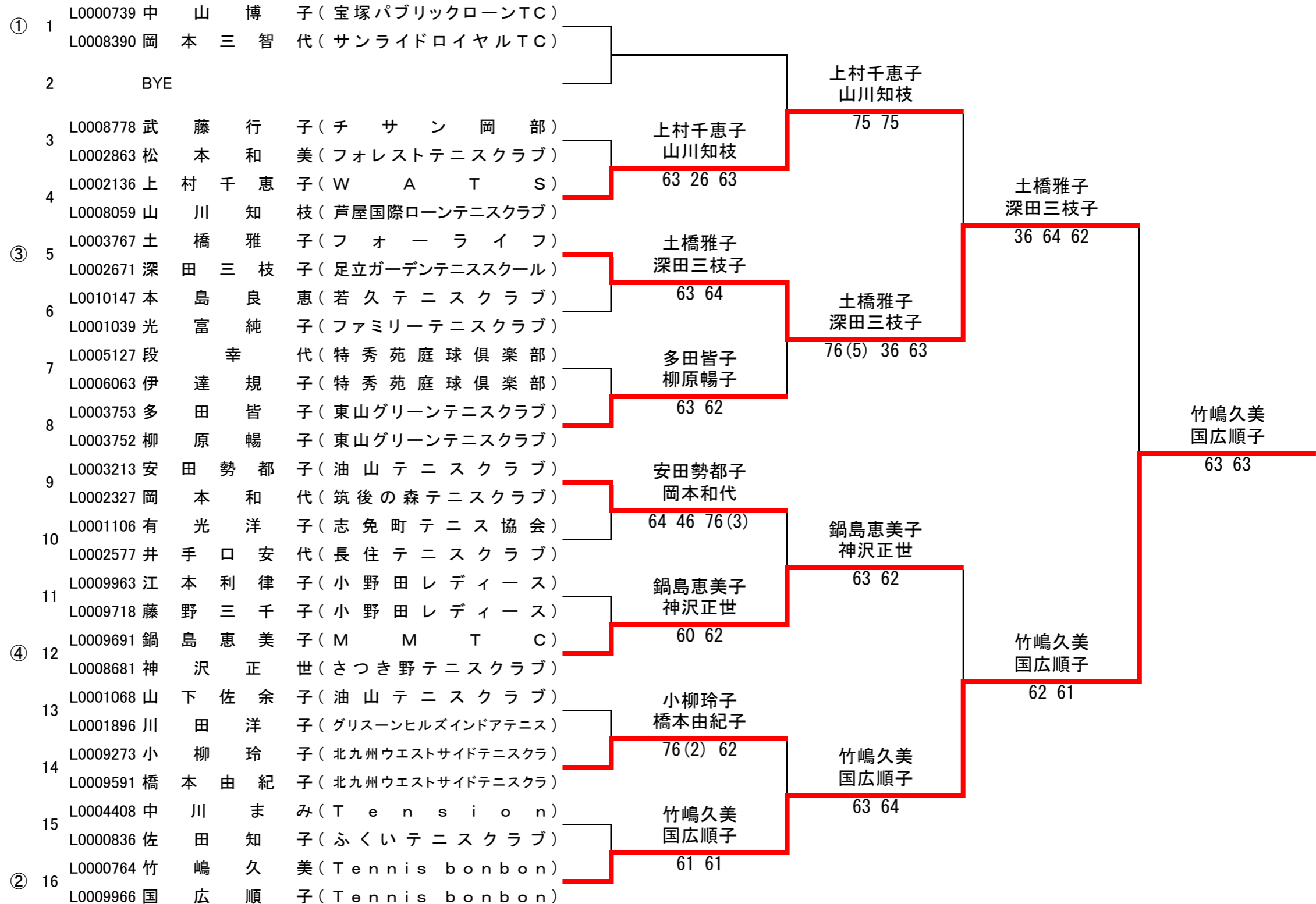

シード順位 ①中山博子・岡本三智代 ②竹嶋久美・国広順子 ③土橋雅子・深田三枝子 ④鍋島恵美子・神沢正世

55歳女子ダブルス

①	1	L0000724	山下千代子	(M M T C)			
		L0001648	林寛子	(フォレストテニスクラブ)			
	2		BYE				
	3	L0005240	岩井典子	(芦屋シーサイドテニス)			
		L0002666	日谷裕子	(多田ハイグリーンテニスクラブ)			
	4	L0000884	忠田淑子	(サニーローンテニスクラブ)			
		L0000885	中村直子	(SPTC)			
④	5	L0004960	奥山美知子	(中央区テニス連盟)			
		L0007409	有井宏美	(田柄テニスクラブ)			
	6	L0010787	赤尾真由美	(ツルガハマテニスクラブ)			
		L0010794	大久保紀子	(周南テニスクラブ)			
	7	L0001943	山谷典子	(J A C)			
		L0009140	林加代子	(土浦京成テニスクラブ)			
	8	L0007168	新井綾子	(小川硬式テニスクラブ)			
		L0008174	斉藤悦子	(遊友族)			
	9	L0000061	丹野邦子	(上郷グリーンヒルテニスクラブ)			
		L0000074	山下博美	(I S H I I T A)			
	10	L0005807	川瀬啓子	(チームウエنز)			
		L0007549	中島亮子	(大原グリーンテニスクラブ)			
	11	L0010419	奥村悦子	(芦屋国際ローンテニスクラブ)			
		L0008552	高林周子	(ウイッシュュ)			
③	12	L0007133	谷中敬子	(甲子園テニスクラブ)			
		L0007148	中島孝子	(O J M)			
	13	L0000731	山蔦ちか子	(チームウエنز)			
		L0007561	中道保枝	(チームウエنز)			
	14	L0008836	石川春美	(チェリーテニスクラブ)			
		L0010647	佐々木桂子	(岡山県レディス)			
	15		BYE				
②	16	L0000673	樋口節子	(O J M)			
		L0000767	北澤優子	(奈良国際テニスクラブ)			

シード順位 ①山下千代子・林寛子 ②樋口節子・北澤優子 ③谷中敬子・中島孝子 ④奥山美知子・有井宏美

60歳女子ダブルス

①	1	L0001105 栗田恵子(久山ロイヤルテニスクラブ)			
		L0001552 古賀日寿好(阪急仁川テニスクラブ)			
	2	BYE		栗田恵子 古賀日寿好	
	3	L0002369 吉田芳子(大松テニスクラブ)		吉田芳子 石原房枝	63 64
		L0003787 石原房枝(大松テニスクラブ)			
	4	L0003524 中島郁代(ミタカテニスクラブ)		64 61	
		L0000632 井上まゆみ(大津テニスクラブ)			槍田真理子 畑美恵子
④	5	L0007218 槍田真理子(関町ローンテニスクラブ)			64 63
		L0000063 畑美恵子(関町ローンテニスクラブ)			
	6	BYE		槍田真理子 畑美恵子	
	7	L0004156 加藤啓子(名古屋ローンテニス倶楽部)		加藤啓子 織田美代子	64 26 64
		L0007090 織田美代子(名古屋ローンテニス倶楽部)			
	8	L0005460 真鍋泰子(チーム真魚)		63 63	
		L0010002 牛道タキ子(三和テニスクラブ)			井上タミコ 石井三代子
	9	L0000110 北村紀美子(すぎなテニスクラブ)		北村紀美子 多羅尾清子	WO
		L0001606 多羅尾清子(高井戸ダイヤモンドテニスクラブ)			
	10	L0004924 木村淑子(TEAM JANNU)		63 61	
		L0001560 斉藤慈子(神埼テニスカレッジ)			二宮典子 小林静代
	11	BYE			62 61
③	12	L0002656 二宮典子(扇テニスクラブ)			井上タミコ 石井三代子
		L0003183 小林静代(爽球会)			
	13	L0007905 金谷早苗(ITC京都西)		金谷早苗 西原直美	64 63
		L0007966 西原直美(ITC京都西)			
	14	L0009337 尾崎たか子(岡山ローンテニスクラブ)		63 64	
		L0010064 小河原みどり(チェリーテニスクラブ)			井上タミコ 石井三代子
	15	BYE			63 76(2)
②	16	L0003750 井上タミコ(万博テニスガーデン)			
		L0008244 石井三代子(三和テニススクール)			

シード順位 ①栗田恵子・古賀日寿好 ②井上タミコ・石井三代子 ③二宮典子・小林静代 ④槍田真理子・畑美恵子

65歳女子ダブルス

①	1	L0000157	南井多恵子	子(江戸川台テニスクラブ)				
		L0000160	手塚美智子	子(明治神宮外苑テニスクラブ)				
	2		BYE				南井多恵子 手塚美智子	
	3	L0005038	西田良子	子(香栞園テニスクラブ)		西田良子	61 63	
		L0009307	島野和子	子(芦屋国際ローンテニスクラブ)		島野和子		
	4	L0009294	天野周子	子(名古屋ローンテニスクラブ)		75 62		南井多恵子 手塚美智子
		L0000627	木村瞳	子(ロイヤルガーデンテニスクラブ)				
	5	L0006875	鬼頭すま	子(森林ロングウッドテニスクラブ)			64 61	
		L0005989	鷺見和子	子(トリプルF)				
	6		BYE				鬼頭すま 鷺見和子	
							76(4) 64	
	7		BYE					
	8	L0002654	中村町子	子(大津テニスクラブ)				南井多恵子 手塚美智子
		L0001162	田口京子	子(水無瀬グリーンテニスクラブ)				
	9	L0004487	板野陽子	子(ガーデングリーンテニスクラブ)				76(5) 26 62
		L0003734	一坪志満子	子(ガーデングリーンテニスクラブ)				
	10		BYE				松尾幸代 天野由美	
							75 46 62	
	11		BYE					
	12	L0008485	松尾幸代	子(ブリヂストンテニスハウス久留米)			松尾幸代 天野由美	
		L0010099	天野由美	子(テニスクラブ DIVO)				
	13	L0003644	田中俊子	子(明石悟郎テニスクラブ)		長谷川玲子 仁木百子	63 75	
		L0006602	福武美智子	子(大松テニスクラブ)				
	14	L0010082	長谷川玲子	子(名古屋ローンテニスクラブ)		61 75	池田教子 原田孝子	
		L0000879	仁木百子	子(徳島ローンテニスクラブ)			64 64	
	15		BYE					
②	16	L0003557	池田教子	子(夢見ヶ崎ローンテニスクラブ)				
		L0004991	原田孝子	子(T E A M J U N N U)				

シート順位 ①南井多恵子・手塚美智子 ②池田教子・原田孝子

70歳女子ダブルス

