

一般男子シングルス

1 富田 玄輝(アサヒテニスクラブ)	65 小 山 慶 大(早稲田大学庭球部)
2 BYE	66 BYE
3 桑原 伸浩(関西学院高等部)	67 有 田 光 佑(下関西高等学校)
4 平岡 耕太(広島大学硬式テニス部)	68 山 本 友 矢(ワンダラーズ)
5 平岡 拓(関西学院大学)	69 山 崎 皓 平(関西学院高等部)
6 BYE	70 BYE
7 BYE	71 BYE
8 友末 亮三(安田女子大学テニスクラブ)	72 森 本 直 樹(明石城西高等学校)
9 山田 雅博(S T E V E)	73 岩 枝 俊 平(広島大学)
10 BYE	74 BYE
11 BYE	75 BYE
12 熊谷 勝典(榊NTTDコモ中国)	76 山 本 正 明(S Y T C)
13 神野 良太(チーム・ルーデンス)	77 飯 沼 拓 也(松江北高等学校)
14 BYE	78 BYE
15 BYE	79 BYE
16 華谷 宗(神戸学院大学)	80 南 目 真 澄(楽々園テニススクール)
17 中川 儀昭(榊NTTDコモ中国)	81 玉 木 裕 平(鳥取西高校)
18 BYE	82 BYE
19 BYE	83 BYE
20 今井 慎哉(岡山理科大学附属高校)	84 只 木 信 彰(湘南工科大学附属高校)
21 大井 嘉悟(宇部高専)	85 岩 見 直 哉(遊ポートテニスクラブ)
22 BYE	86 BYE
23 BYE	87 BYE
24 浜脇 康人(岡山理科大学附属高校)	88 小 山 大 地(広陵高校)
25 藤澤 佑太(関西学院大学)	89 流 田 祐 邦(NBテニスガーデン)
26 BYE	90 BYE
27 BYE	91 BYE
28 寺坂 辰男(柳川高校テニス部)	92 淡 輪 淳 五(岩国LTC)
29 田村 和宏(T e a m P A O)	93 佐 光 雄 二 郎(岡山理科大学附属高校)
30 BYE	94 大 上 雅 樹(松山市役所)
31 BYE	95 BYE
32 小川 冬樹(神戸学院大学)	96 丸 山 祐 二(UBE72テニスクラブ)
33 川津 正輝(神戸学院大学)	97 澁 谷 祐 樹(関西学院大学)
34 BYE	98 BYE
35 岡村 健夫(山口オレンジTC)	99 BYE
36 村本 朝彦(広島大学硬式テニス部)	100 井 上 悠 牙(湘南工大附属高校)
37 高橋 昌之(f u n)	101 北 畠 史 基(鳥取三洋電機)
38 BYE	102 BYE
39 BYE	103 BYE
40 鶴石 昌大(亜細亜大学)	104 脊 脱 恭 兵(関西学院大学)
41 田中 淳之(関西学院大学)	105 坂 根 圭 祐(みなみ坂)
42 BYE	106 BYE
43 BYE	107 BYE
44 木本 周作(山口オーサステニスクラブ)	108 平 岡 晃 信(柳川高校)
45 高原 和功(修道高校)	109 村 川 収(山口大学)
46 BYE	110 BYE
47 BYE	111 BYE
48 岩田 陽(NBテニスガーデン)	112 藤 解 正 樹(榊NTTDコモ中国)
49 佐藤 文平(早稲田大学)	113 三 宅 直 樹(神戸学院大学)
50 BYE	114 BYE
51 BYE	115 BYE
52 松村 駿(広陵高校)	116 小 野 田 創(柳川高校)
53 奥田 努(広島大学硬式庭球部)	117 廣 田 卓 郎(榊NTTDコモ中国)
54 BYE	118 BYE
55 BYE	119 BYE
56 野上 大輔(岡山学芸館高校)	120 水 本 努(中国電力)
57 古川 智一(テニススクールONE LOVE)	121 池 田 喜 一 郎(兵庫県立明石城西高校)
58 BYE	122 BYE
59 BYE	123 BYE
60 松田 将起(宇部グリーンクラブ)	124 長 谷 川 良(チーム真魚)
61 貝原 佑哉(岡山理科大学附属高校)	125 湯 口 昌 昭(ミズキ)
62 BYE	126 上 田 幸 樹(ピート)
63 BYE	127 BYE
64 佐藤 直也(関西学院大学)	128 石 川 昌 平(石川テニスクラブ)

シード順位 ①富田 玄輝②石川 昌平③丸山 祐二④川津 正輝⑤小山 慶大⑥澁谷 祐樹⑦佐藤 直也⑧小川 冬樹
 ⑨三宅 直樹⑩玉木 裕平⑪南目 真澄⑫藤解 正樹⑬佐藤 文平⑭中川 儀昭⑮華谷 宗⑯岩田 陽

一般女子シングルス

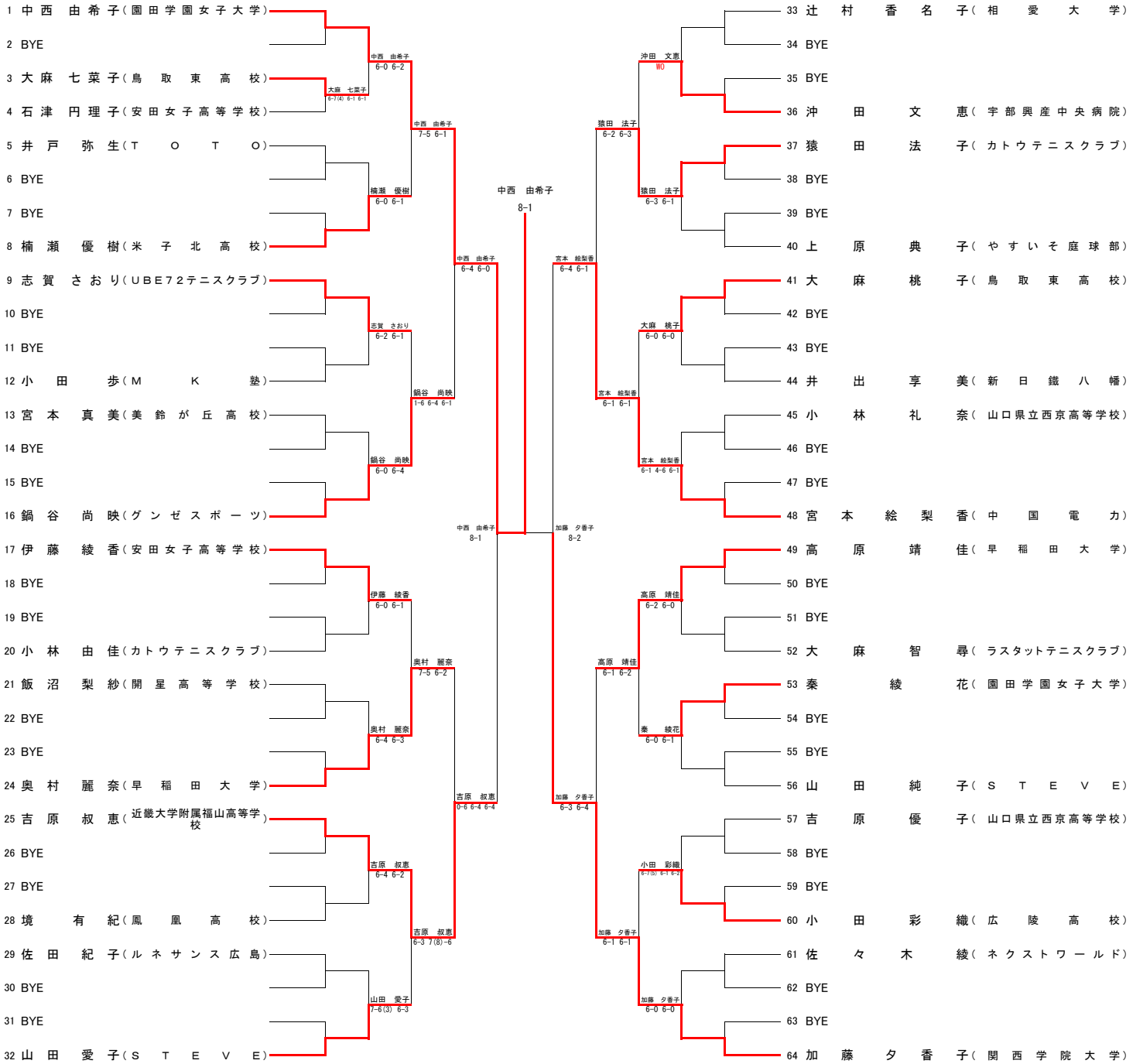

シード順位 ①中西 由希子②加藤 夕香子③伊藤 綾香④宮本 絵梨香⑤山田 愛子⑥辻村 香名子⑦鍋谷 尚映⑧高原 靖佳

一般男子ダブルス

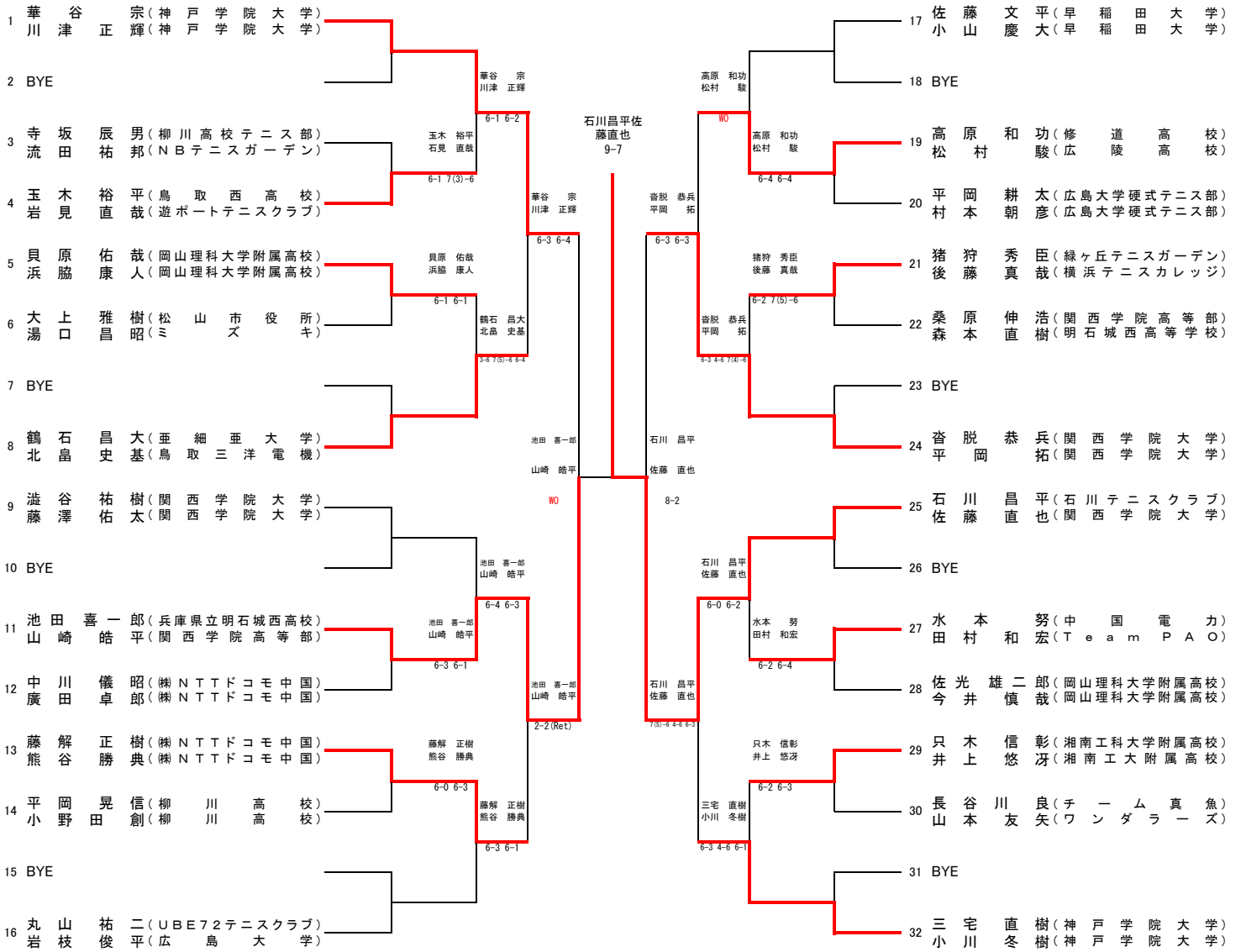

シード順位 ①華谷 宗・川津 正輝②三宅 直樹・小川 直冬③澁谷 祐樹・藤澤 佑太④沓脱 恭兵・平岡 拓
⑤丸山 祐二・岩枝 俊平⑥石川 昌平・佐藤 直也⑦佐藤 文平・小山 慶大⑧鶴石 昌大・北畠 史基

一般女子ダブルス

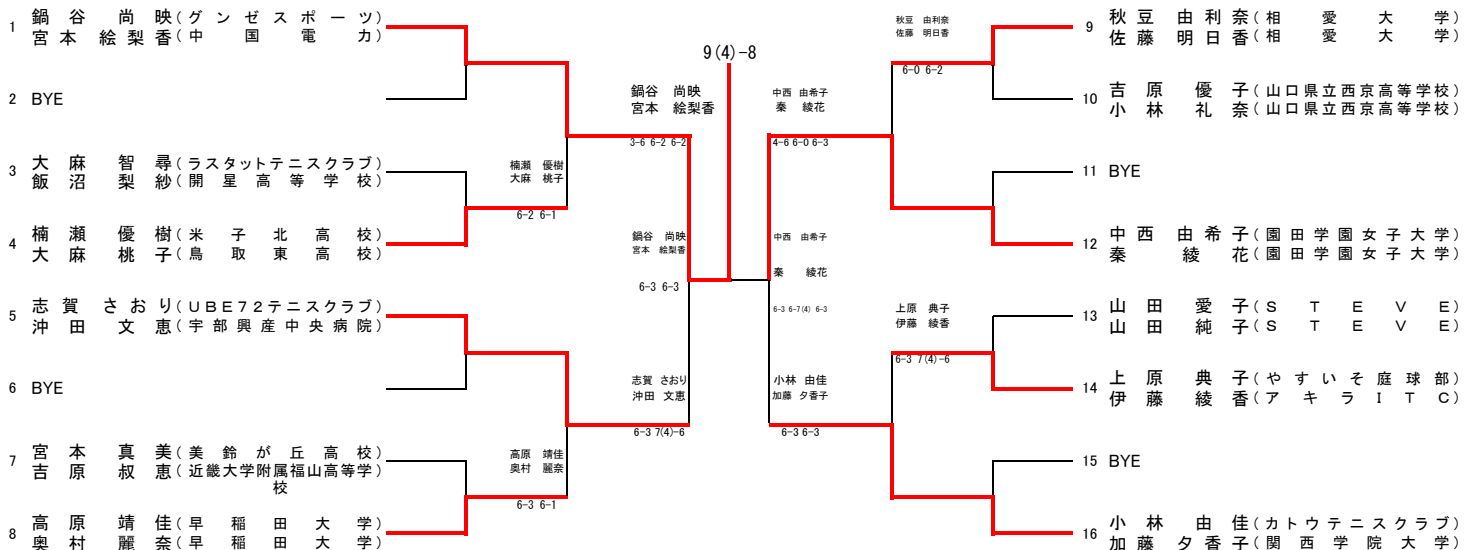

シード順位 ①鍋谷 尚映・宮本 絵梨香②小林 由佳・加藤 夕香子③中西 由希子・秦 綾花④志賀 さおり・沖田 文恵

35歳男子シングルス

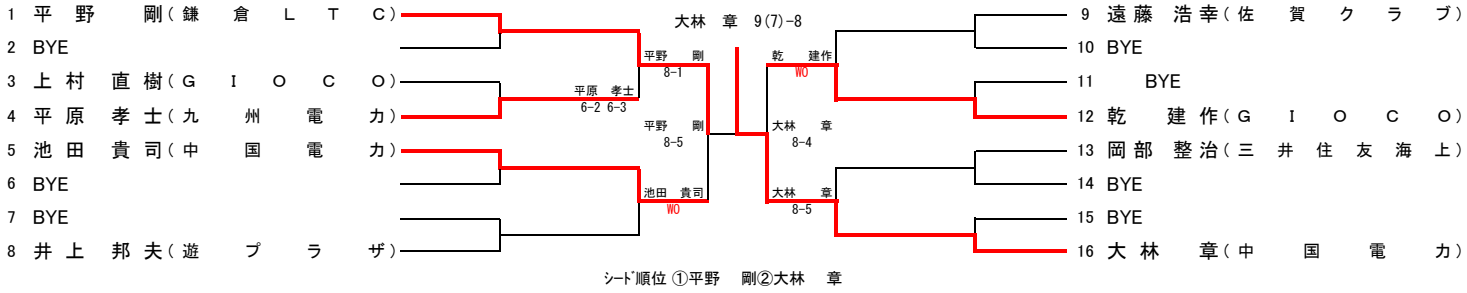

40歳男子シングルス

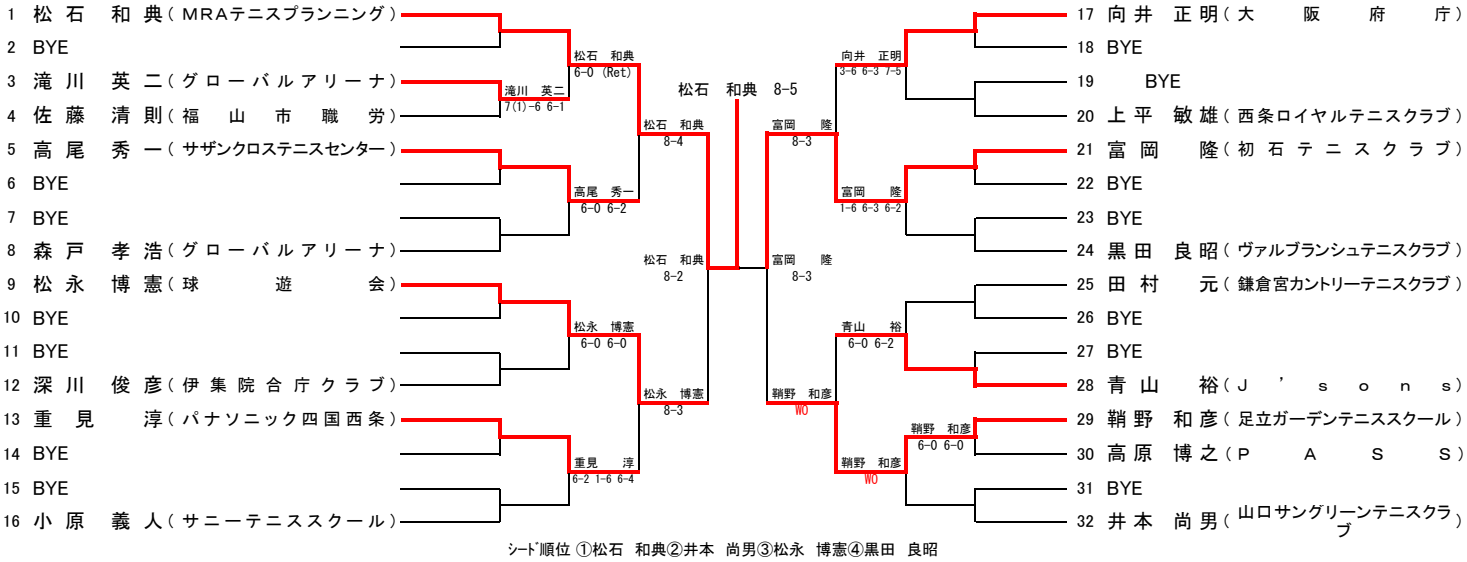

45歳男子シングルス

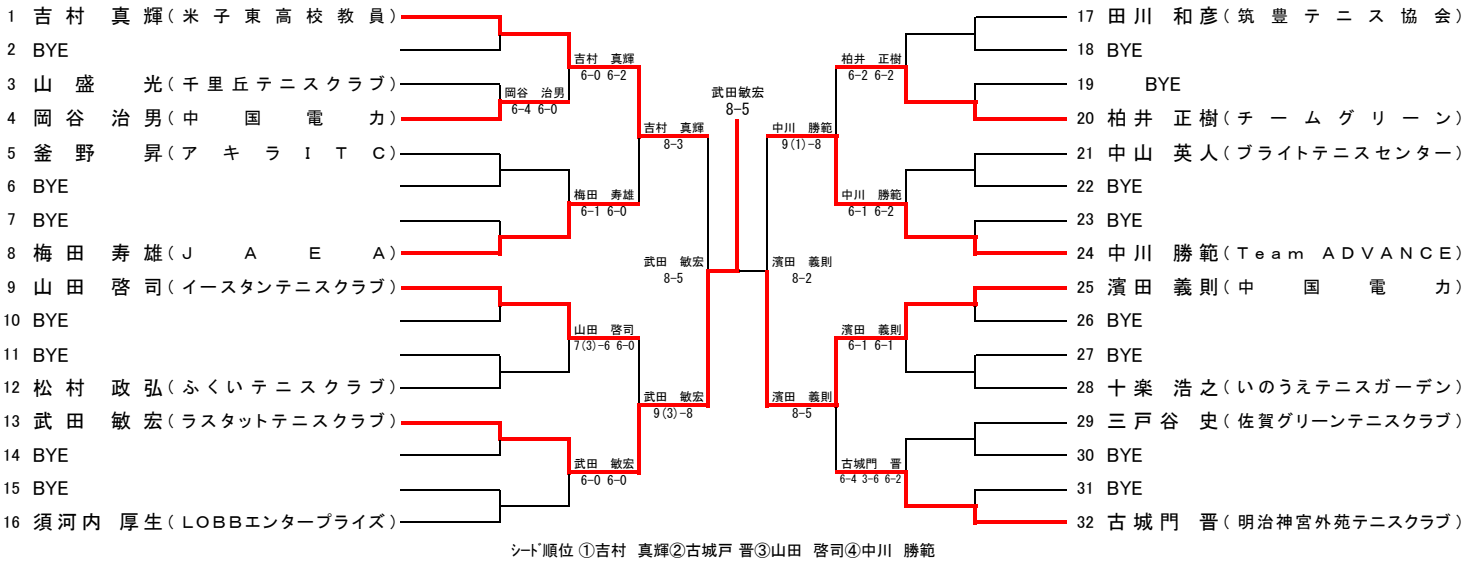

50歳男子シングルス

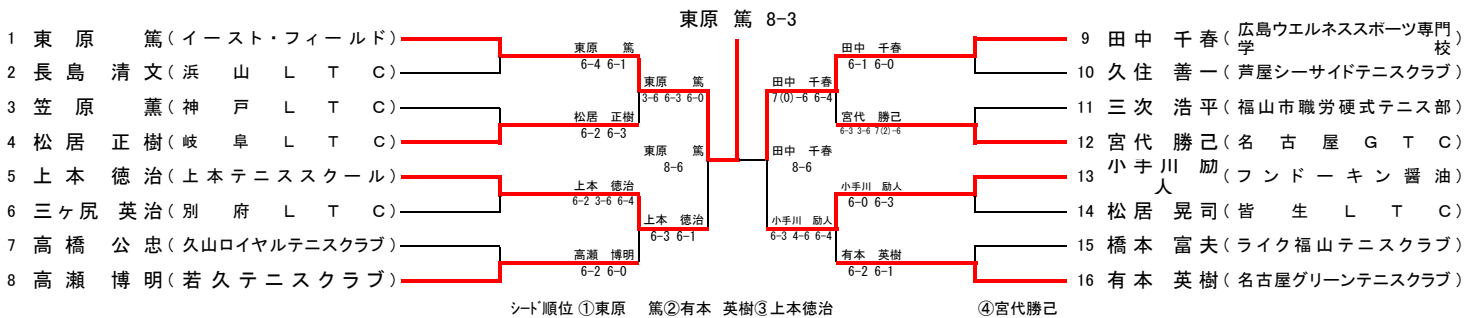

55歳男子シングルス

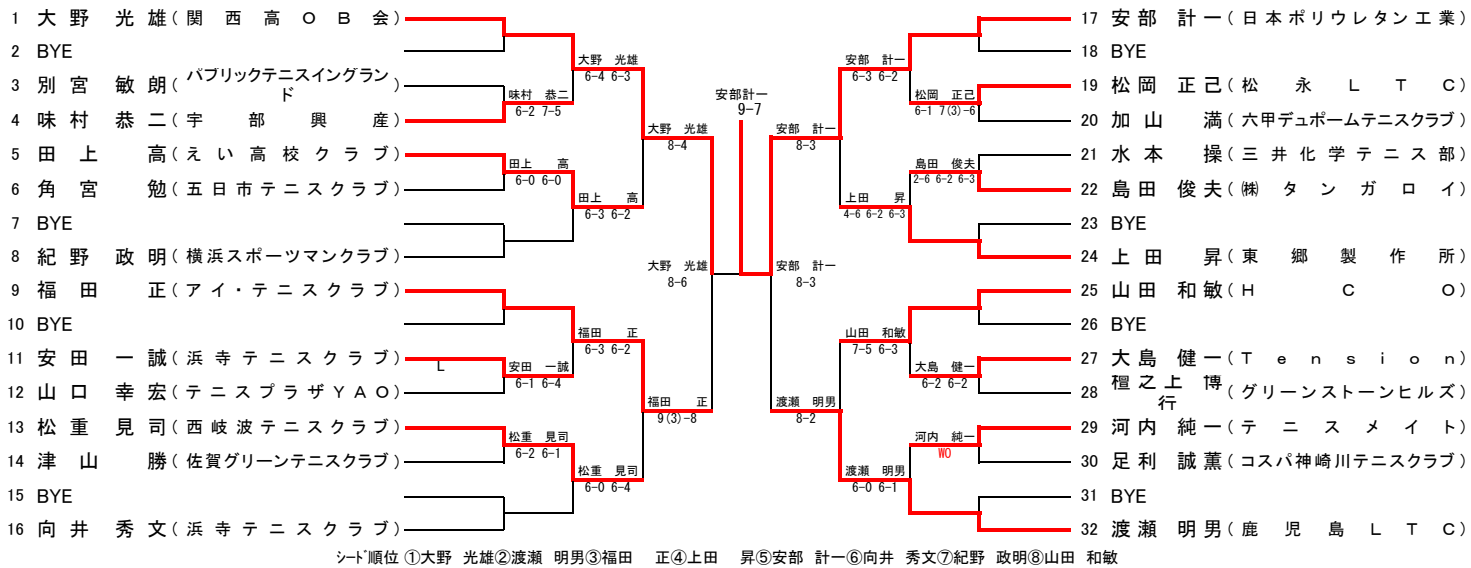

60歳男子シングルス

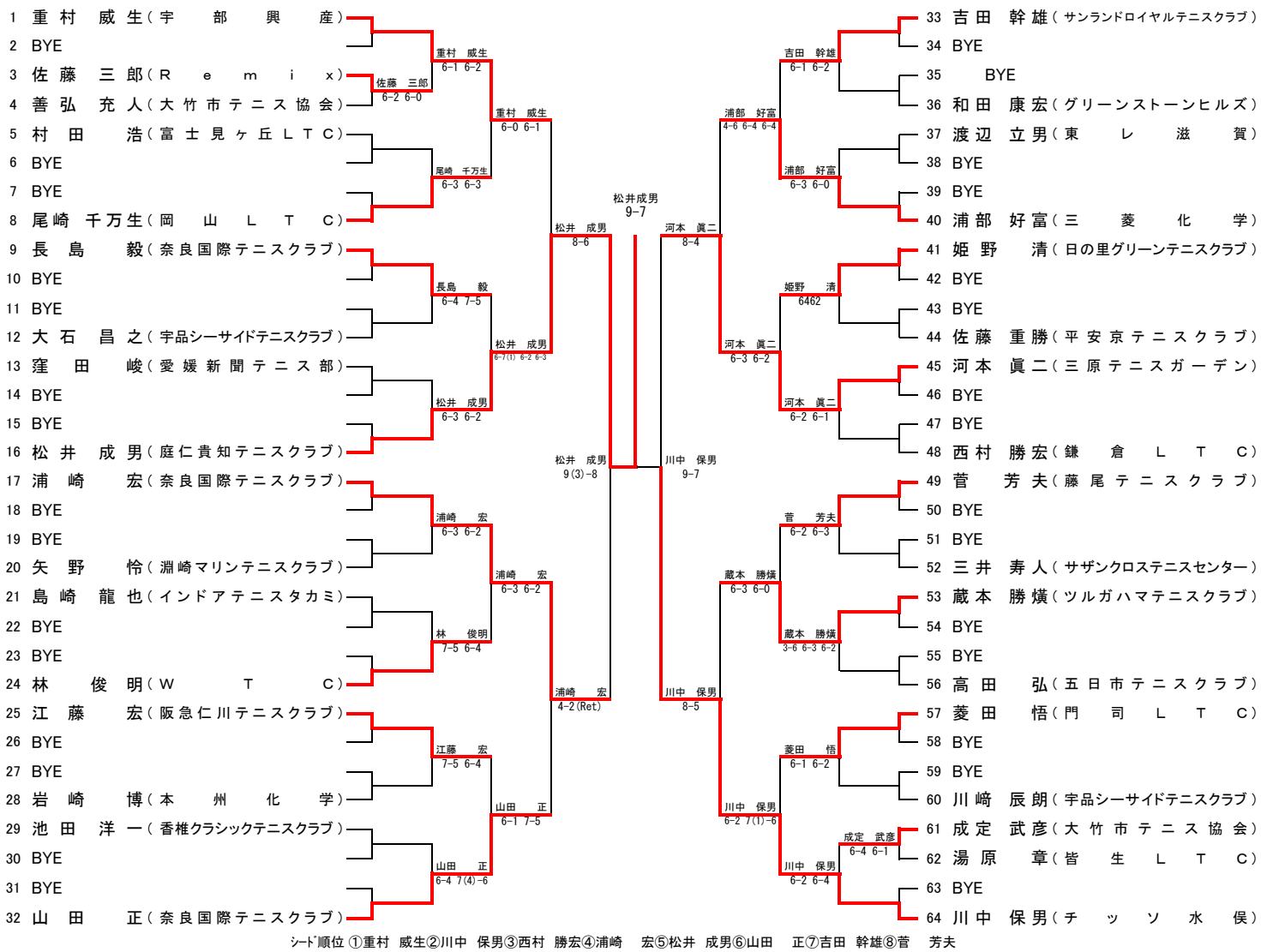

65歳男子シングルス

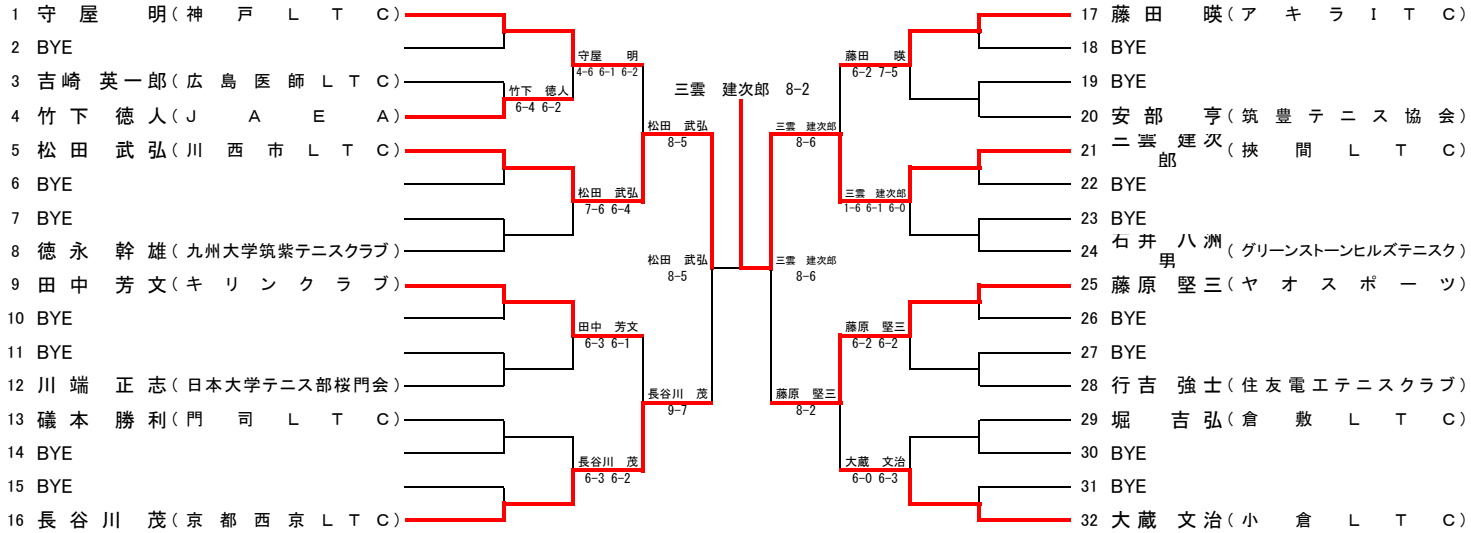

70歳男子シングルス

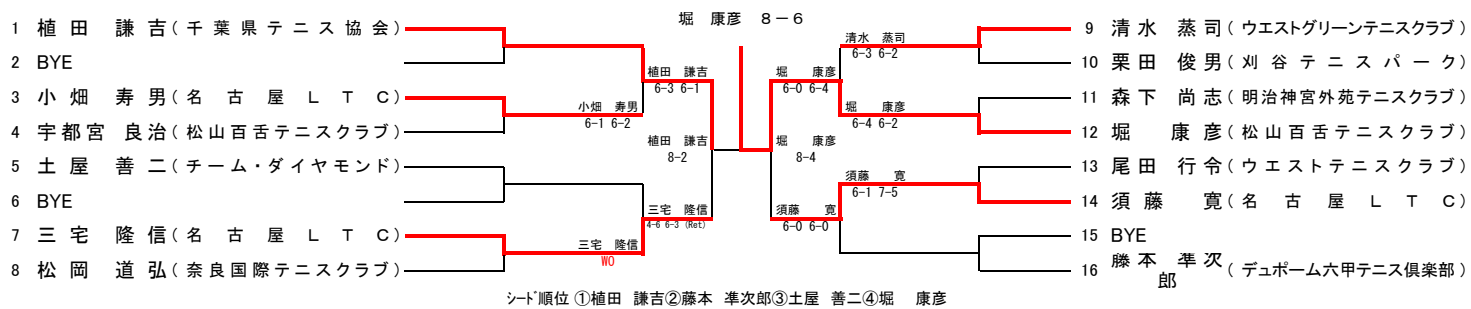

75歳男子シングルス

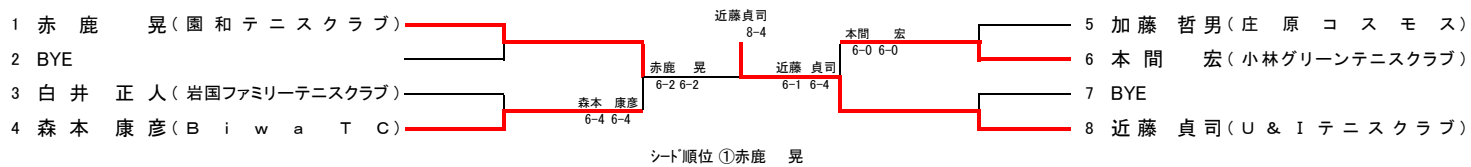

35歳男子ダブルス

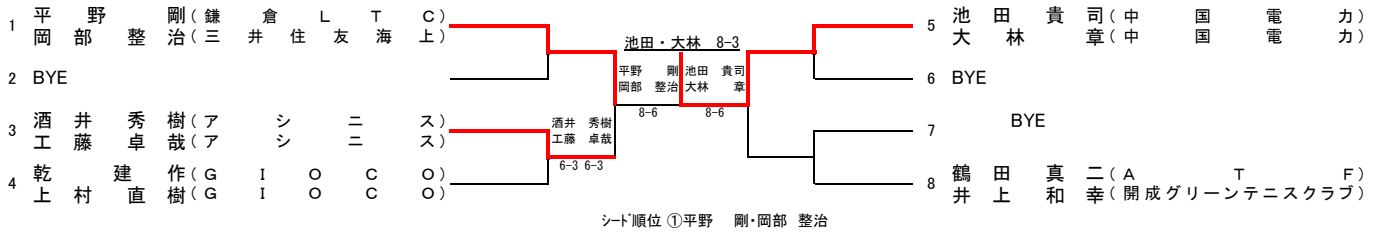

40歳男子ダブルス

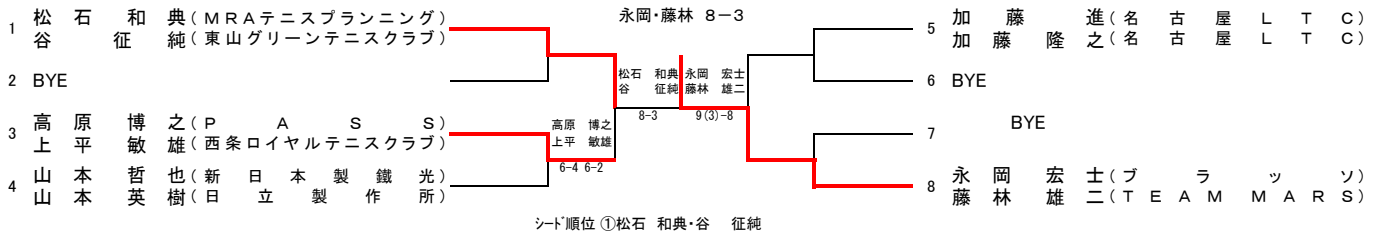

45歳男子ダブルス

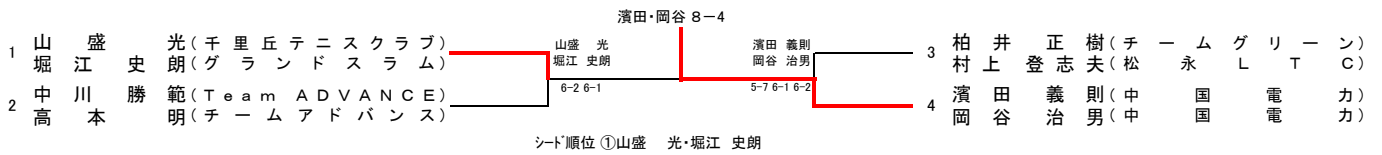

50歳男子ダブルス

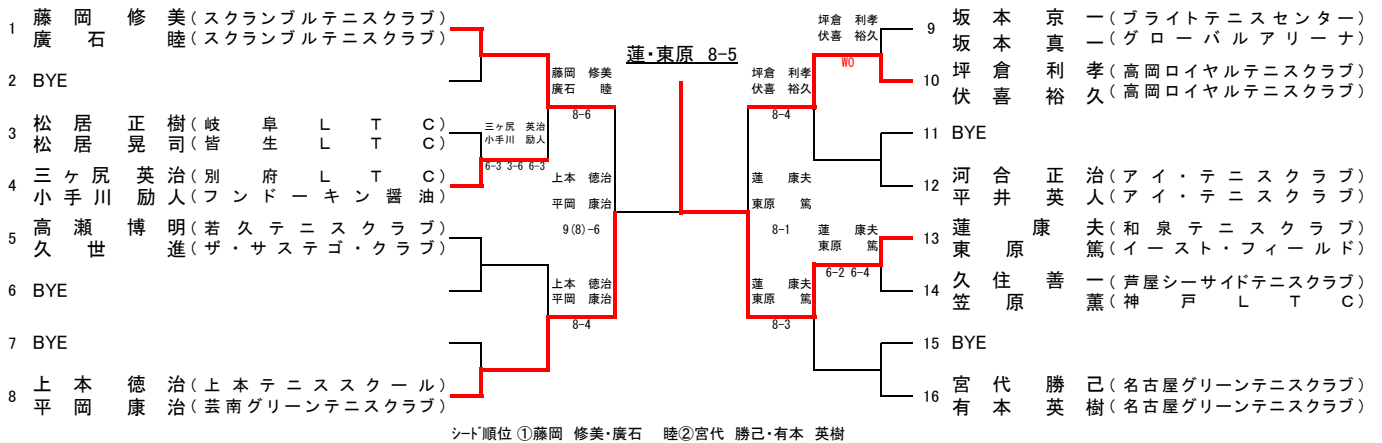

55歳男子ダブルス

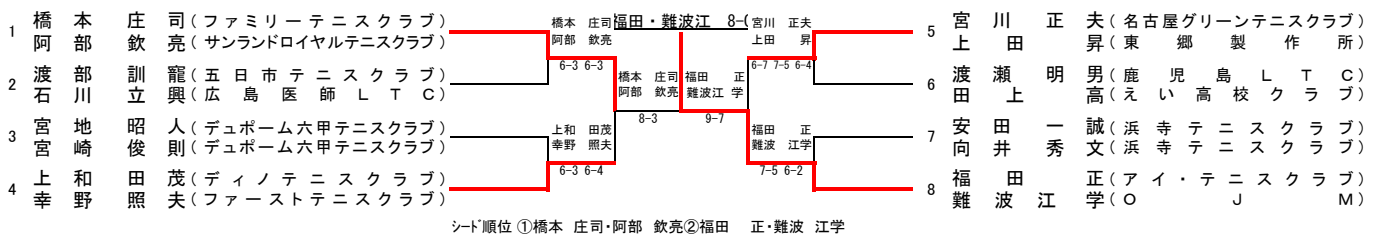

60歳男子ダブルス

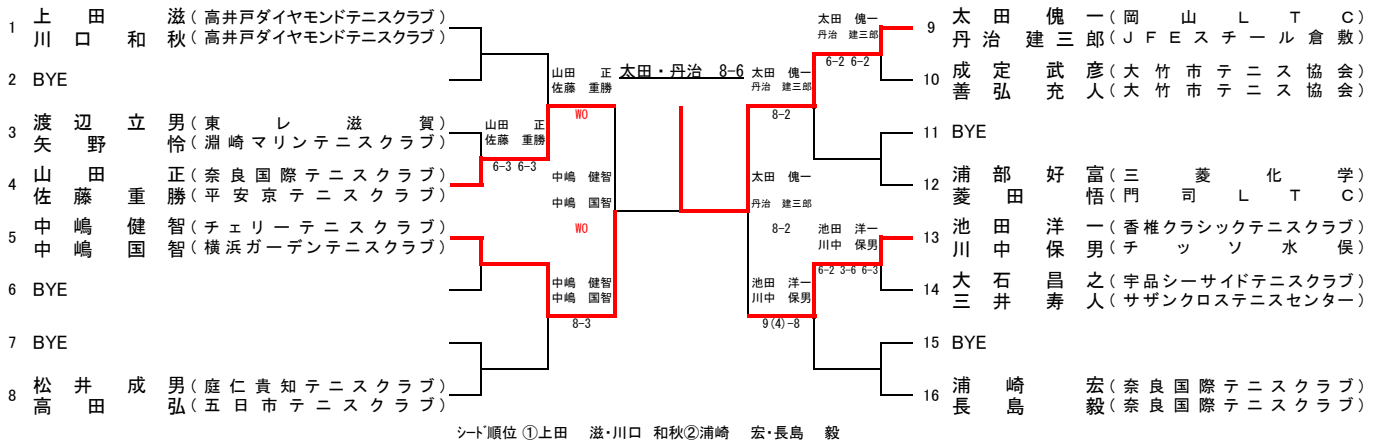

65歳男子ダブルス

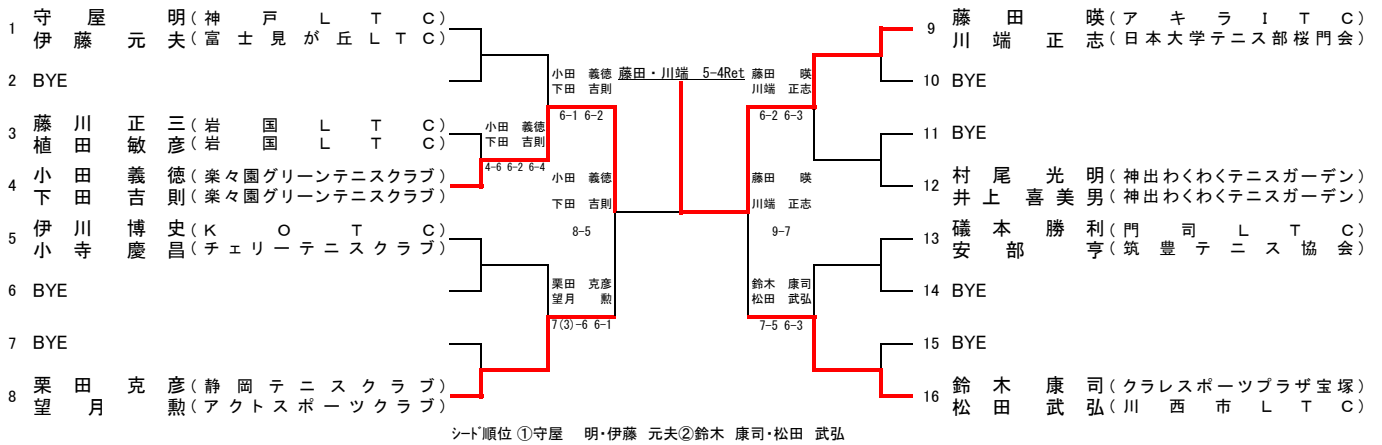

70歳男子ダブルス

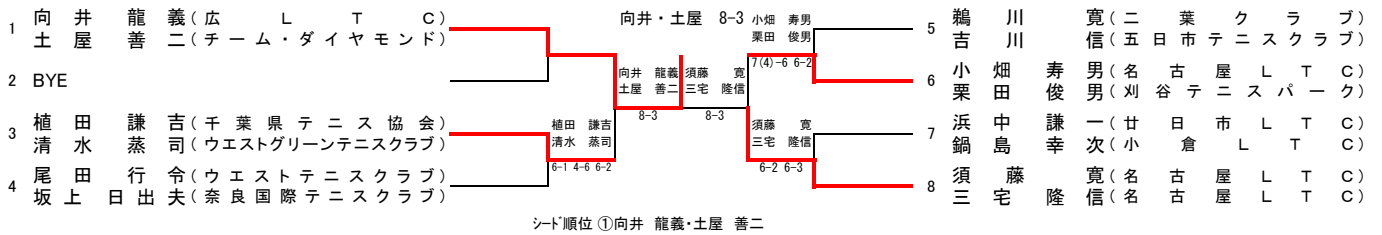

75歳男子ダブルス

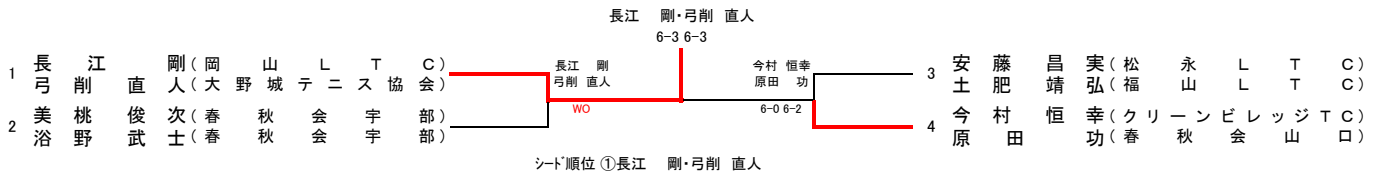

80歳男子ダブルス

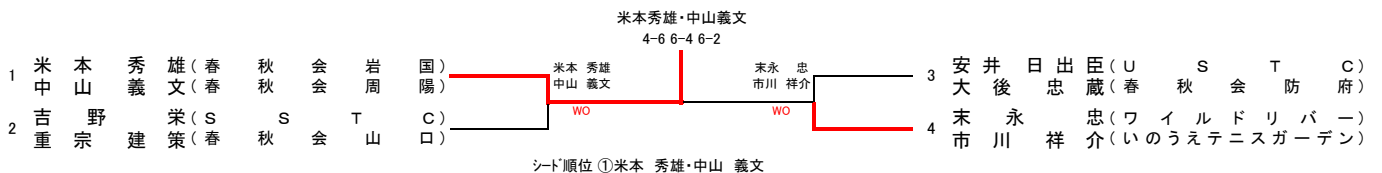

40歳女子シングルス

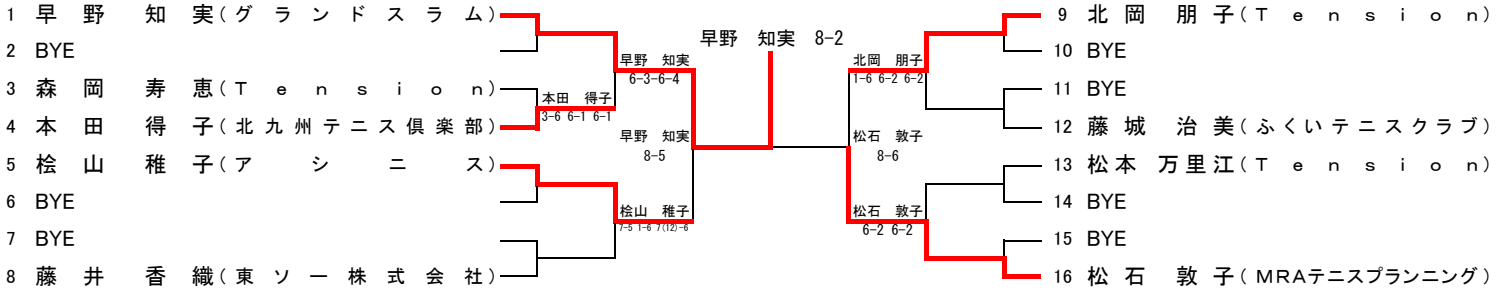

シード順位 ①早野 知実②松石 敦子

45歳女子シングルス

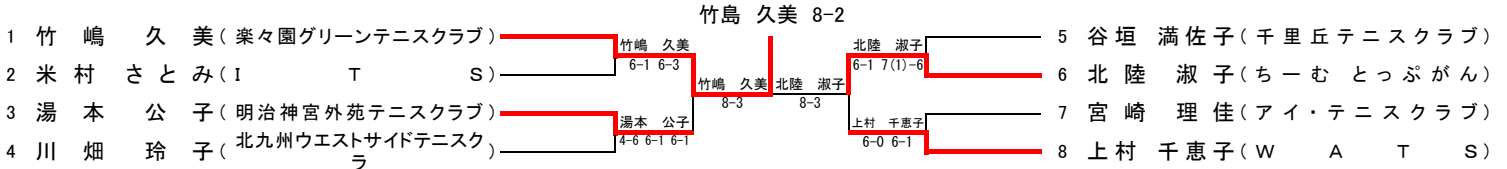

シード順位 ①竹嶋 久美②上村 千恵子

50歳女子シングルス



シード順位 ①石川 公子

55歳女子シングルス

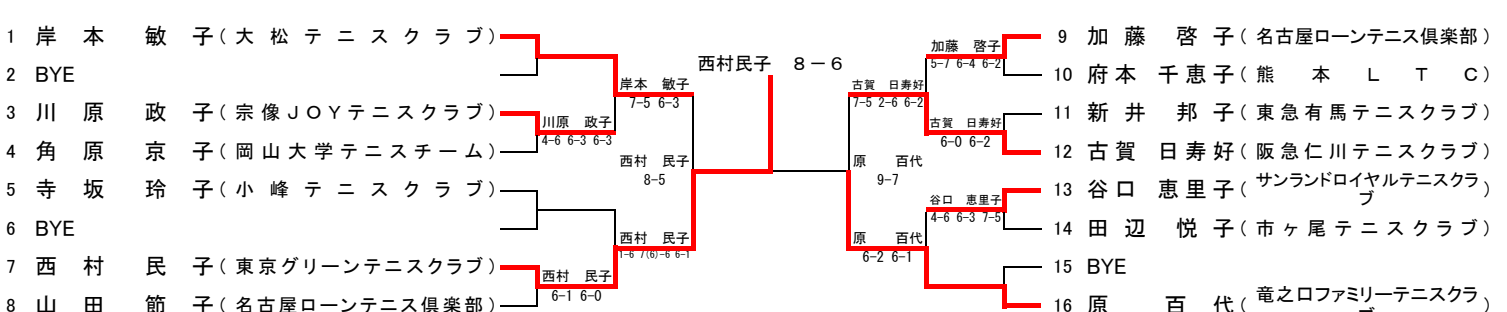

シード順位 ①岸本 敏子②原 百代③寺坂 玲子④古賀 日寿好

60歳女子シングルス

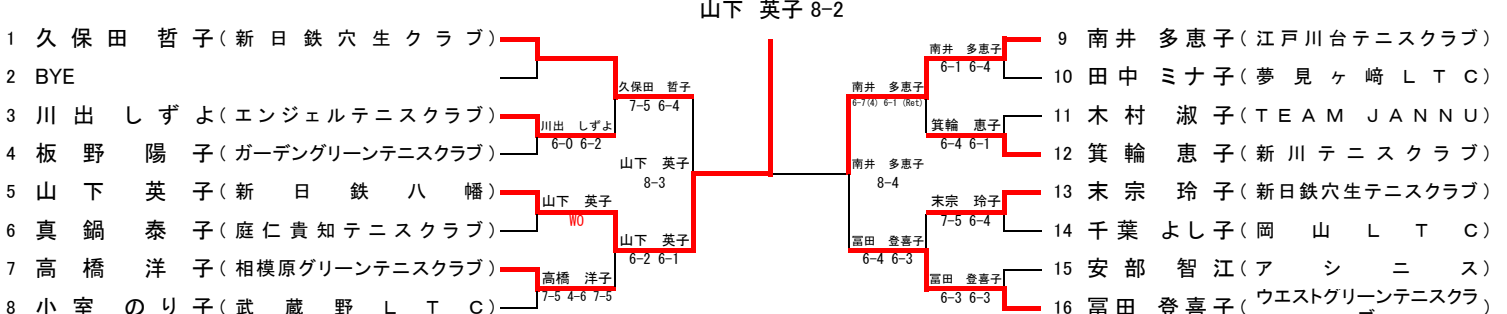

シード順位 ①久保田 哲子②富田 登喜子③山下 英子④箕輪 恵子

65歳女子シングルス

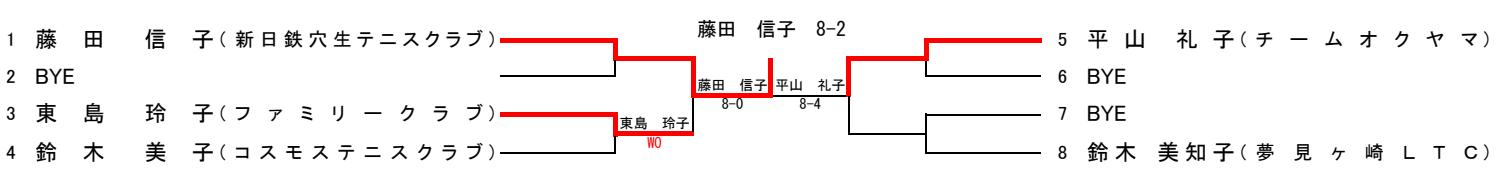

シード順位 ①藤田 信子

60歳女子ダブルス

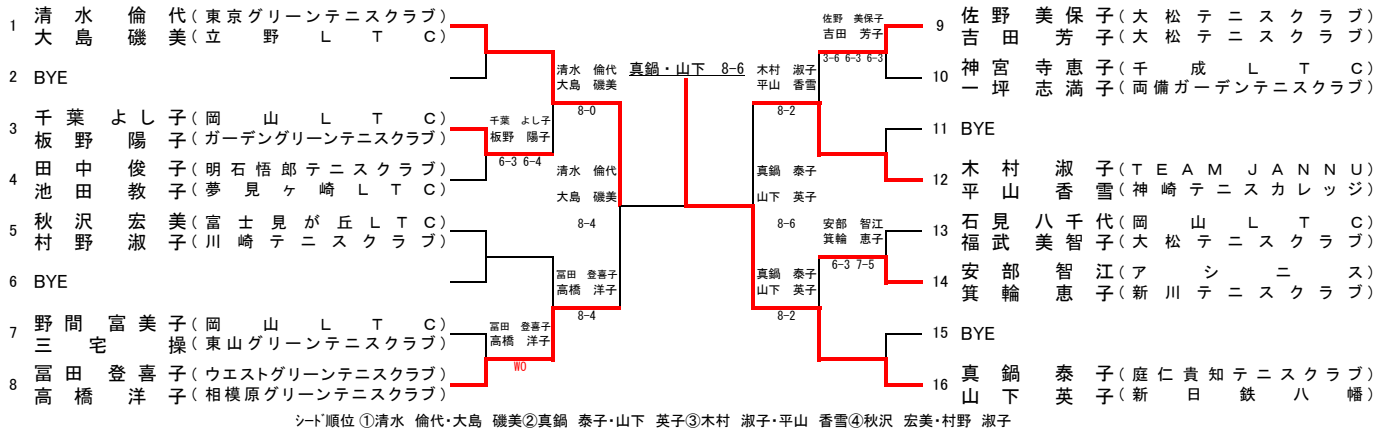

65歳女子ダブルス

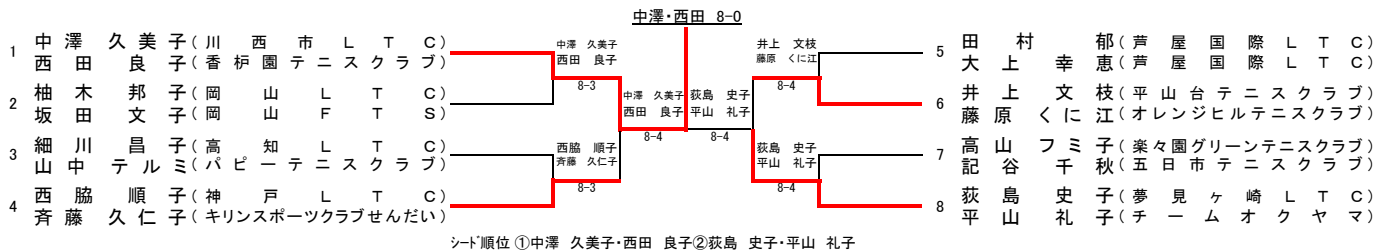

70歳女子ダブルス

