

第58回中国テニス選手権大会 実施要項

主催	中国新聞社	中国テニス協会
主管	山口県テニス協会	
協賛	(株)ダンロップスポーツ 大塚製薬(株)	
後援	(財)日本テニス協会	
期日	一般の部 : 2006年 8月15日(火)~8月20日(日) ベテランの部: 8月16日(水)~8月20日(日)	
会場	山口県維新百年記念公園テニス場(砂入り人工芝) 山口市大字吉敷北河内 Tel 083-922-2754	
試合形式	3タイブレークセット(ベテランの試合はノーアドバンテージスコアリング方式) 但し、雨天等により変更して行うことがあります。	
審判	セルフジャッジとしますが、各種目共決勝戦のみSCUを付けます	
試合球	ダンロップフォート	
練習コート	大会当日練習コートとして提供いたします。 8月15日(火)~20日(日) 8:00~8:45 希望者は当日レフェリーデスクにサインアップを願います。	

大会注意事項

- 1) 出席届け出は、開始予定時刻の15分前までに、サインインして、試合のできる服装で完了してください。
- 2) 大会中は、原則として放送は致しません。受付横に掲示してあるオーダープレイに従って各自コートに入ってください。
- 3) 番号の若い選手が、ボールを本部に取りに来て下さい。又、試合終了後、勝者は直ちに結果報告とボールの返却をして下さい。
- 4) ウォームアップは3分間とします。但し、決勝戦のみ5分間とします
- 5) ボールチェンジはファイナルセットに入ったらニューボールを使用して下さい。
- 6) 「セットブレーク」ルールで行います。
これは各セットとも、セット終了後スコアに関係なくプレーヤーはいったベンチに引き上げ、2分間の休息を取ったあと、前のセットが偶数ゲームで終わっていたら元のエンドに戻り、奇数ゲームで終わっていたらエンド交代して次のゲームを開始する。
各セットとも、第1ゲーム終了後は休息せず第3ゲーム終了後からとる事ができる。
- 7) ファイナル休息についてはベテラン種目について選手から申し出がある時10分間を限度に認めます(一方の選手で可とします)
- 8) ケイレンによるメディカルタイムアウト
試合中、ケイレンにて手当が必要なプレーヤーは、審判とレフェリーに要求後、必要と判断された場合、1回に限り、3分間のメディカルタイムアウト(MTO)をとり、プレーヤー自身で時間内に手当をすることができる。
- 9) 競技規則について
 - ①服 装: JTAトーナメント競技規則の服装規定を準用します。
 - ②競技規則: JTAテニス規則、JTAトーナメント諸規則を準用します。
- 10) 場合によっては照明灯を点灯して行う事があります。
- 11) 本要項は、天候・試合進行等の事情で変更して行う場合があります。
その際受付横に掲示しますので必ず見て下さい。
- 12) 障害等の応急手当は、主催者側で行いますが、その後の責任は負いません。
- 13) 本トーナメントは、すべてのプレーヤーを公平に扱います。
- 14) お問い合わせ: 中国テニス協会 Tel 082-541-7919 携帯 090-1012-0192

以上

大会日程

【一般の部】

日程		第1日	第2日	第3日	第4日	第5日	第6日
種目		8月15日(火)	8月16日(水)	8月17日(木)	8月18日(金)	8月19日(土)	8月20日(日)
一般男子	S	1R 9:00 2R 9:00	3R 10:30	4R 10:30	QF 10:30	SF 10:30	F 9:00
	D	1R 14:00	2R 15:00	QF 15:00	SF 13:30	F 13:30	
一般女子	S	1R 9:00 2R 13:00	3R 12:00	QF 10:30	SF 10:30	F 10:30	
	D	1R 15:00	QF 15:00	SF 15:00	F 13:30		

【ベテランの部】

日程		第1日	第2日	第3日	第4日	第5日	第6日
種目		8月15日(火)	8月16日(水)	8月17日(木)	8月18日(金)	8月19日(土)	8月20日(日)
35歳男子	S			1R 9:00	QF 12:00	SF 10:30	F 9:00
	D			1R 15:00	SF 15:00	F 13:30	
40歳男子	S		1R 10:00	2R 13:30	QF 12:00	SF 9:00	F 9:00
	D			1R 17:00	1R 15:00	F 12:00	
45歳男子	S		1R 10:00	2R 13:30	QF 10:30	SF 9:00	F 9:00
	D			1R 17:00	F 13:30		
50歳男子	S		1R 13:30	QF 12:00	SF 10:30	F 9:00	
	D			1R 16:00	QF 13:30	SF 12:00	F 10:30
55歳男子	S		1R 13:30	2R 12:00	QF 10:30	SF 9:00	F 9:00
	D			1R 16:00	SF 13:30	F 12:00	
60歳男子	S		1R 9:00 2R 16:00	3R 12:00	QF 9:00	SF 9:00	F 9:00
	D			1R 16:00	QF 13:30	SF 12:00	F 10:30
65歳男子	S		1R 10:00	2R 9:00	QF 9:00	SF 9:00	F 9:00
	D		1R 16:00	QF 16:00	SF 16:00	F 13:30	
70歳男子	S		1R 9:00	QF 9:00	SF 9:00	F 9:00	
	D			1R 16:00	SF 16:00	F 13:30	
75歳男子	S		1R 9:00	SF 9:00	F 9:00		
	D		1R 16:00	F 16:00			
80歳男子	D		1R 16:00	F 16:00			
40歳女子	S		1R 10:00	QF 13:30	SF 12:00	F 10:30	
	D			1R 17:00	SF 15:00	F 13:30	
45歳女子	S			1R 15:00	SF 12:00	F 10:30	
	D				1R 15:00	SF 13:30	F 10:30
50歳女子	S		1R 12:00	SF 13:30	F 9:00		
	D			1R 17:00	QF 12:00	SF 10:30	F 10:30
55歳女子	S		1R 12:00	QF 10:30	SF 12:00	F 9:00	
	D			1R 15:00	QF 15:00	SF 12:00	F 10:30
60歳女子	S		1R 9:00	QF 10:00	SF 9:00	F 9:00	
	D			1R 15:00	2R 15:00	SF 12:00	F 10:30
65歳女子	S			1R 9:00	SF 9:00	F 9:00	
	D				1R 16:00	SF 13:30	F 9:00
70歳女子	D				1R 16:00	F 9:00	

大会役員

名誉会長 川本 一之

会長 木坂 孝治

副会長 梅原 豊治

顧問 富沢 佐一 岡田 秦一 藤井 省三 松尾 寿 伊原木 一衛
本田 宏 森尾 誠範 吉岡 年春 秀島 達雄 関 知明
安田 謙 藤田 瑛 林 剛吉 神保 健

委員長 津島 則之

副委員長 井上 喜代志
塚原 正人

競技役員

トーナメントディレクター 津島 則之

アシスタントディレクター 高橋 由啓

トーナメントコ・レフェリー 市川 倭文枝 村川 洋 重枝 和俊

競技運営委員 山口県テニス協会 競技委員会

審判委員 山口県テニス協会 普及指導員委員会 日本女子テニス連盟 山口県支部

医務委員 中国テニス協会 医科学委員会 山口県テニス協会 医科学委員会

事務局 中国テニス協会 山口県テニス協会

一般男子シングルス

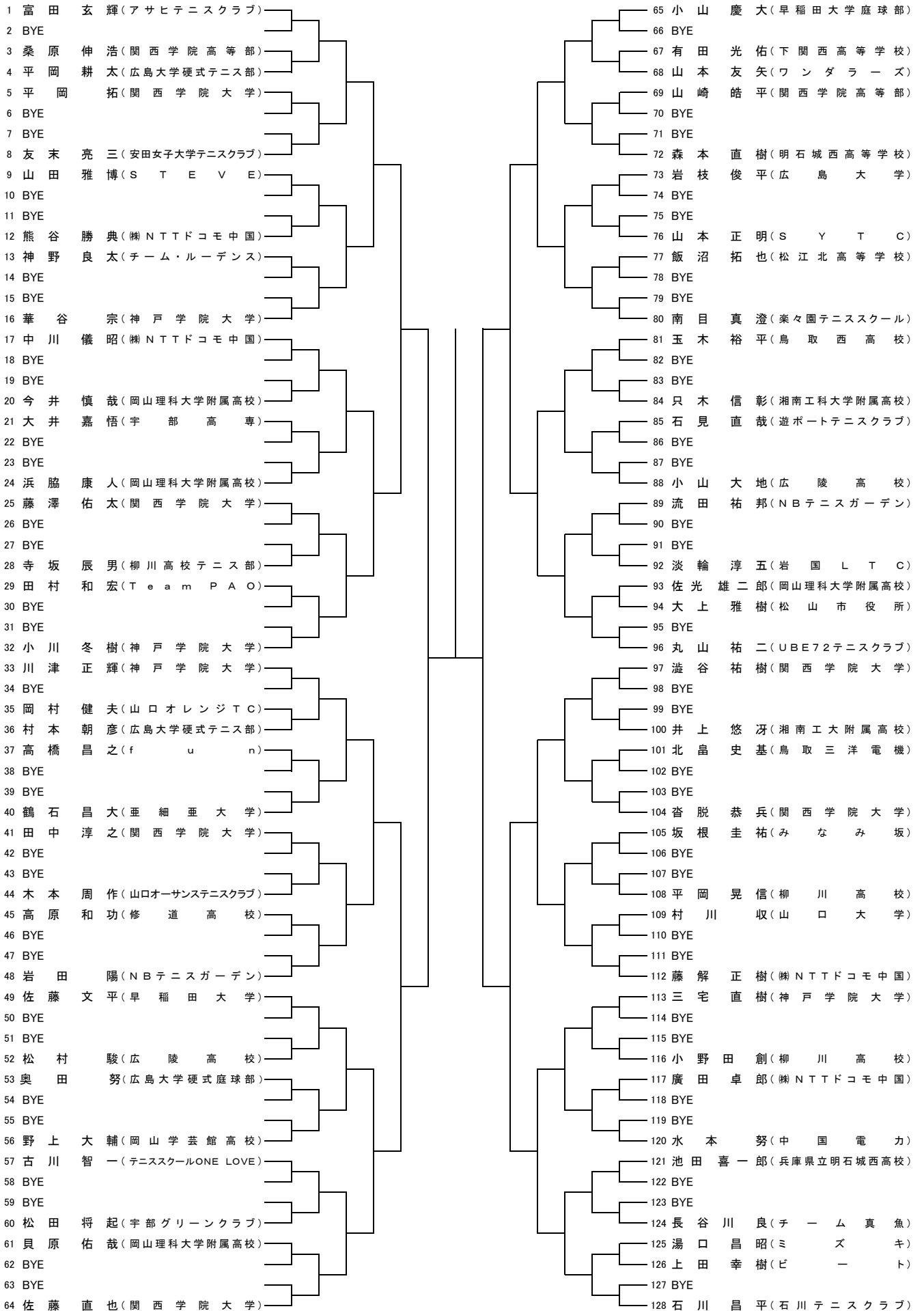

シード順位 ①富田 玄輝②石川 昌平③丸山 祐二④川津 正輝⑤小山 慶大⑥澁谷 祐樹⑦佐藤 直也⑧小川 冬樹
 ⑨三宅 直樹⑩玉木 裕平⑪南目 真澄⑫藤解 正樹⑬佐藤 文平⑭中川 儀昭⑮華谷 宗⑯岩田 陽

一般女子シングルス

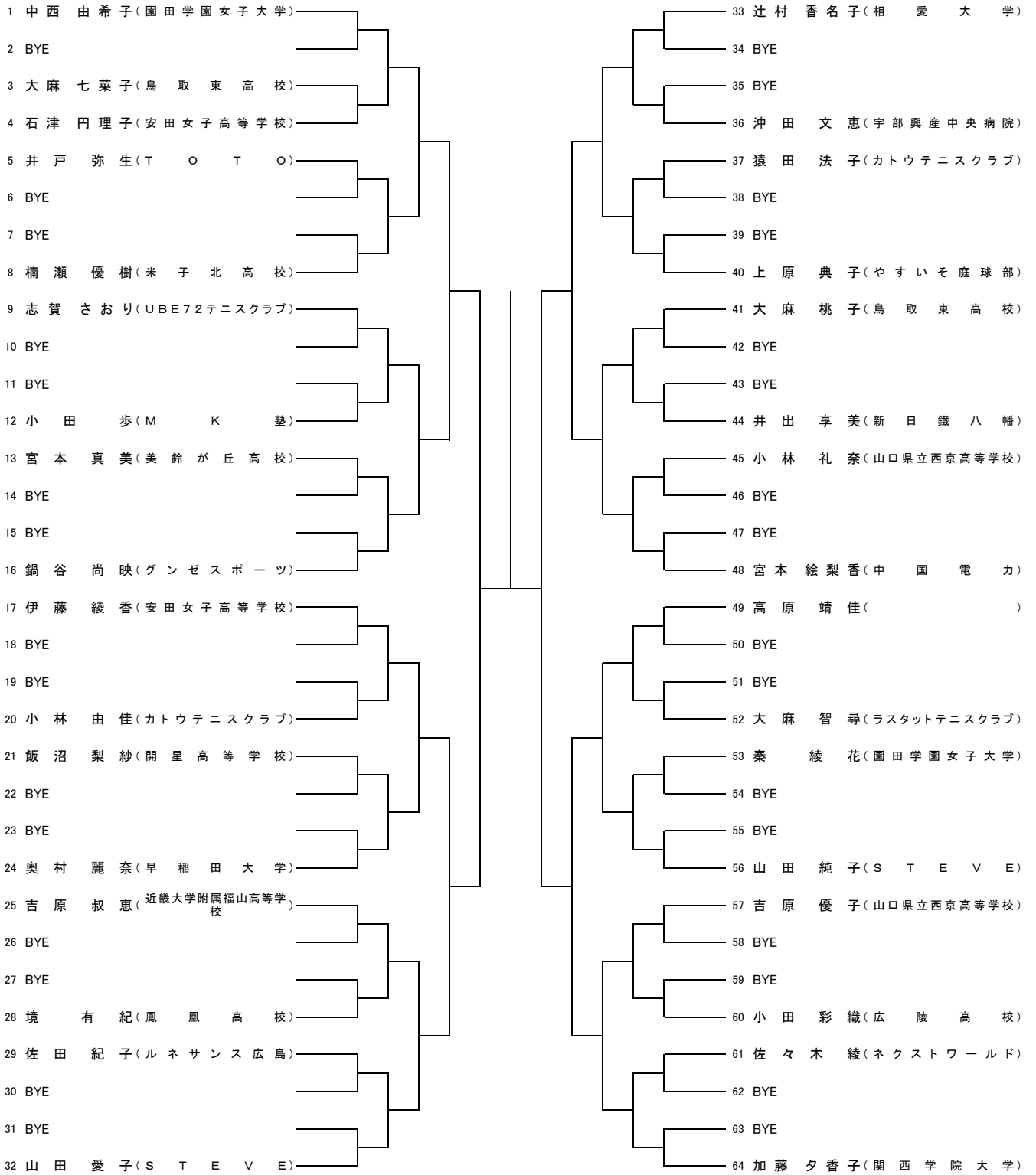

シード順位 ①中西 由希子②加藤 夕香子③伊藤 綾香④宮本 絵梨香⑤山田 愛子⑥辻村 香名子⑦鍋谷 尚映⑧高原 靖佳

一般男子ダブルス

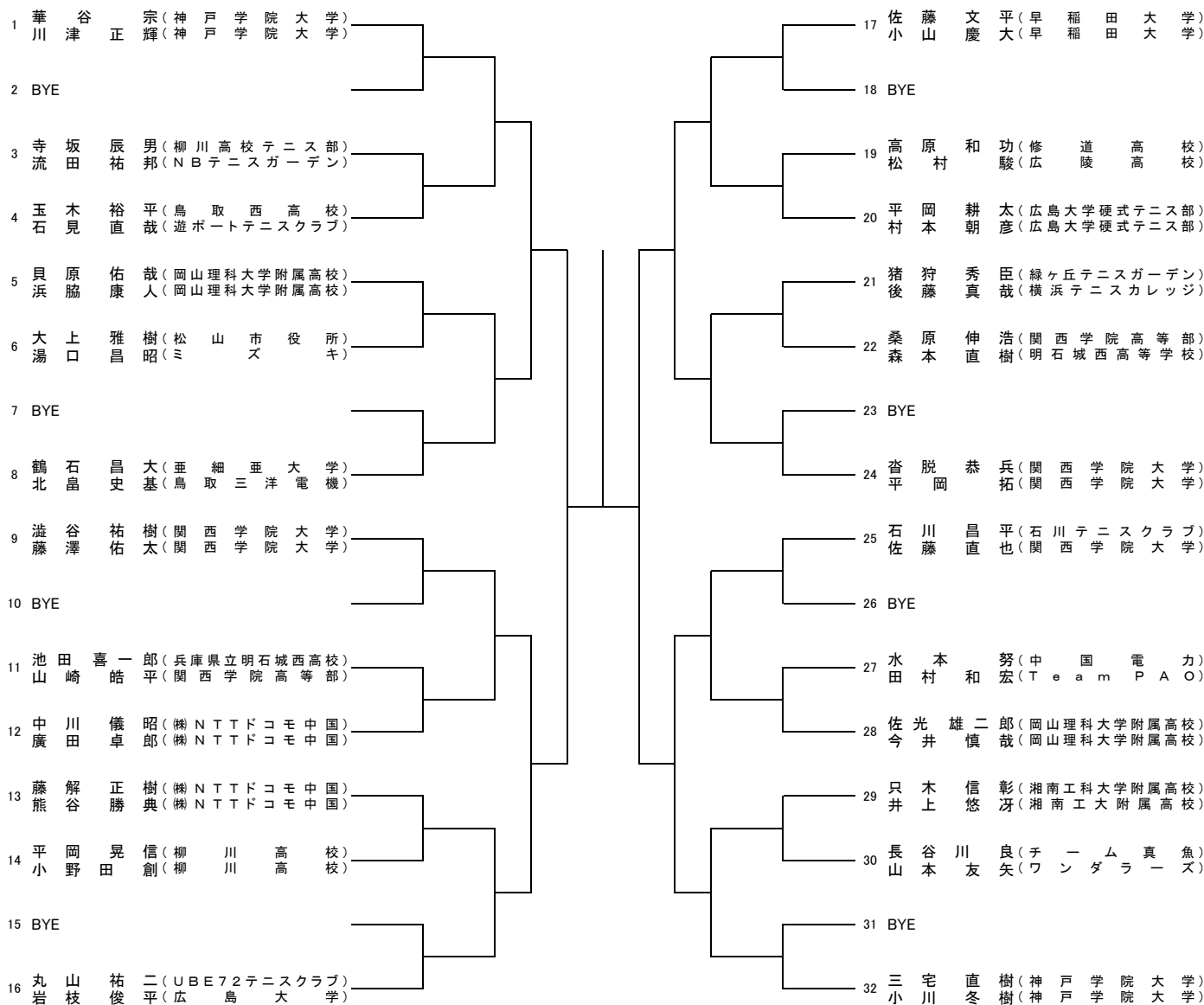

シード順位 ①華谷 宗・川津 正輝②三宅 直樹・小川 冬樹③澁谷 祐樹・藤澤 佑太④沓脱 恭兵・平岡 拓
⑤丸山 祐二・岩枝 俊平⑥石川 昌平・佐藤 直也⑦佐藤 文平・小山 慶大⑧鶴石 昌大・北島 史基

一般女子ダブルス

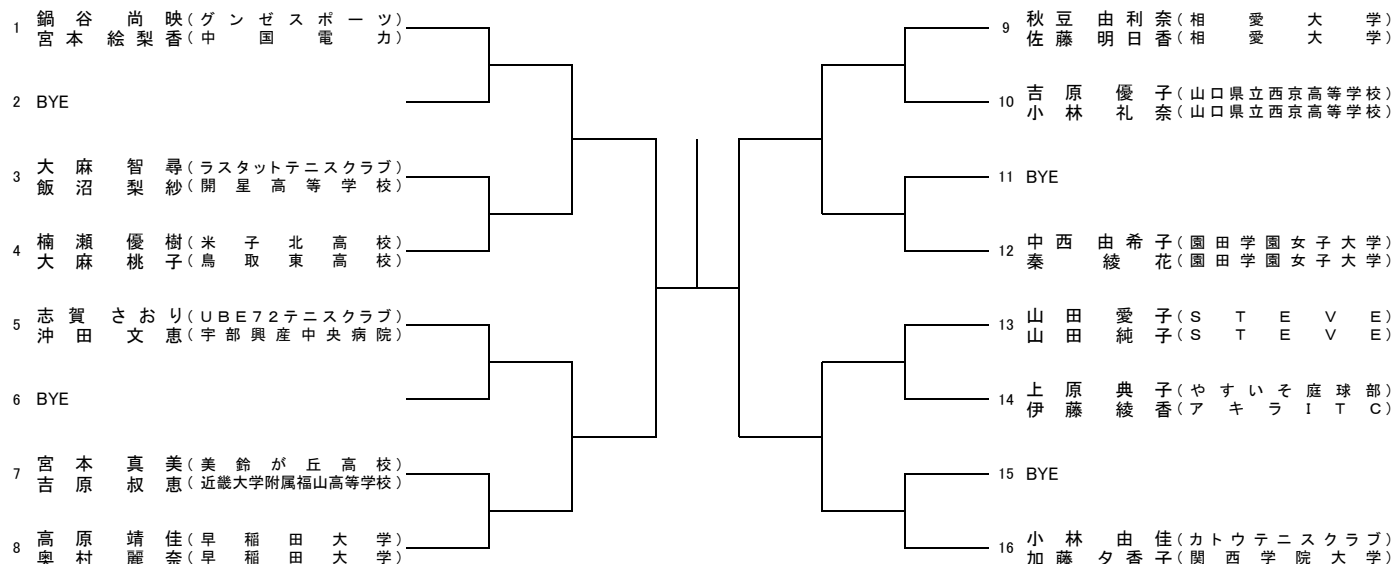

シード順位 ①鍋谷 尚映・宮本 絵梨香②小林 由佳・加藤 夕香子③中西 由希子・秦 綾花④志賀 さおり・沖田 文恵

35歳男子シングルス

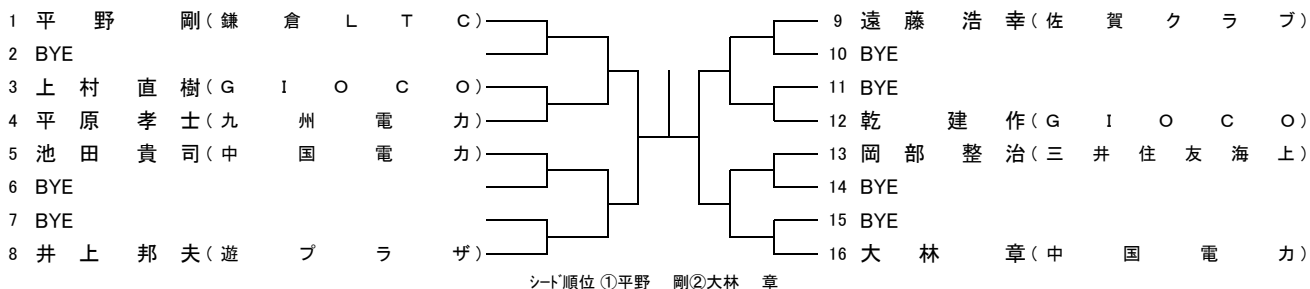

40歳男子シングルス

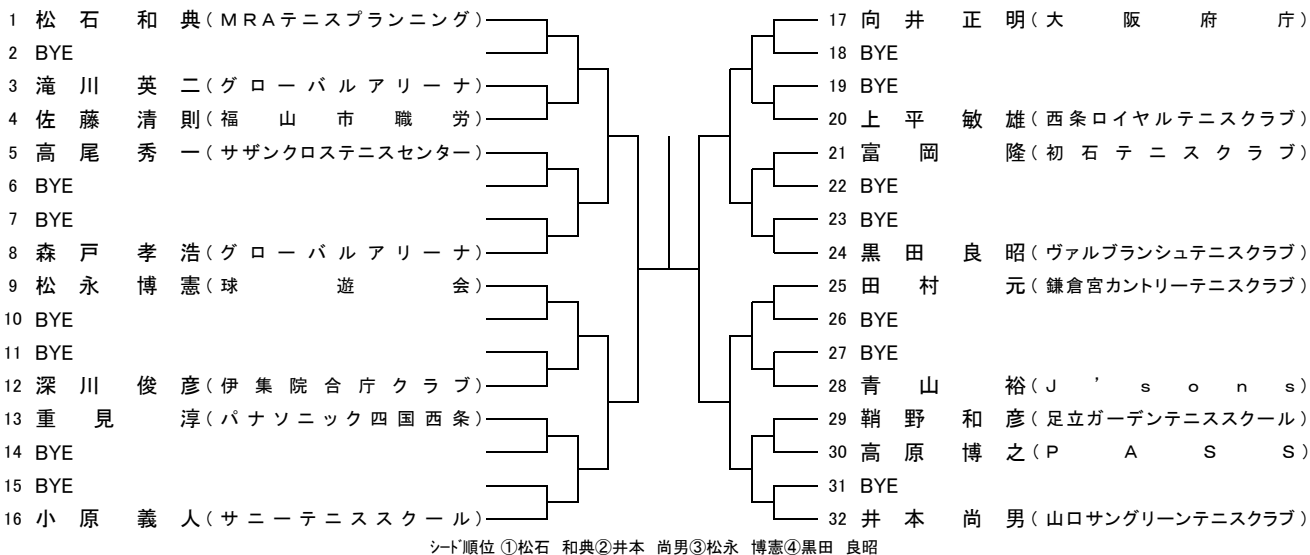

45歳男子シングルス

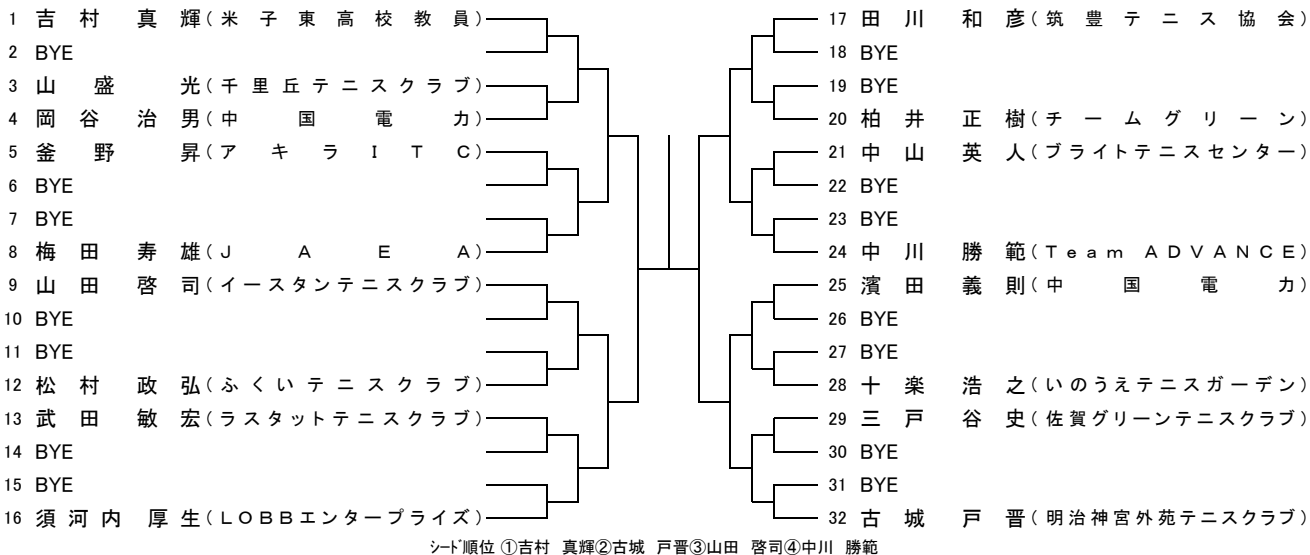

50歳男子シングルス

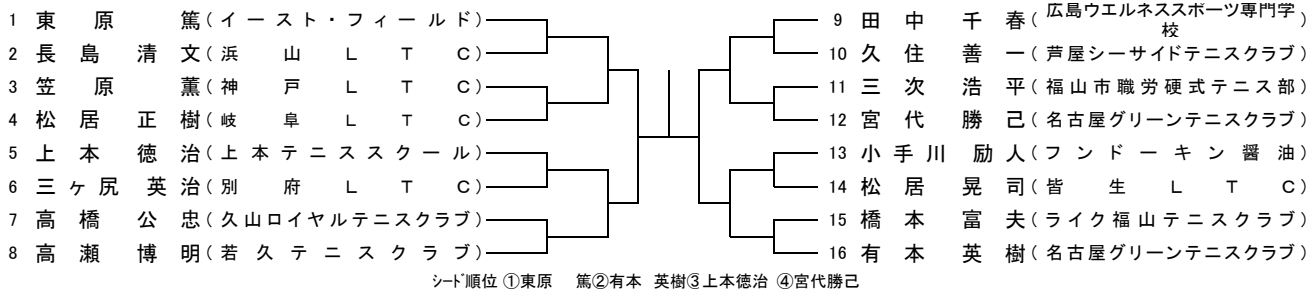

55歳男子シングルス

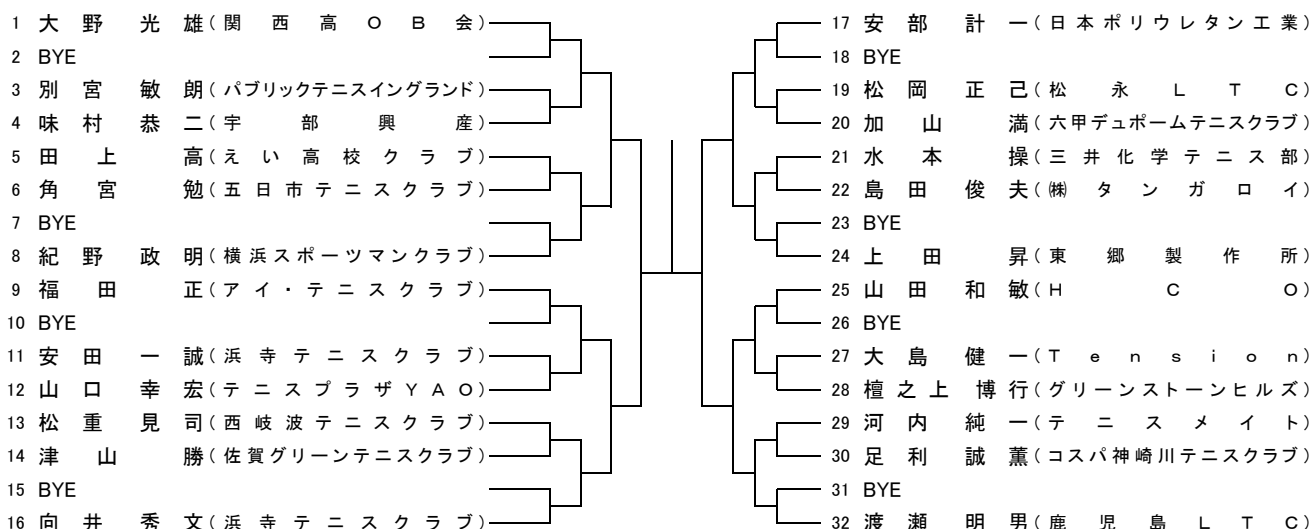

シード順位 ①大野 光雄②渡瀬 明男③福田 正④上田 昇⑤安部 計一⑥向井 秀文⑦紀野 政明⑧山田 和敏

60歳男子シングルス

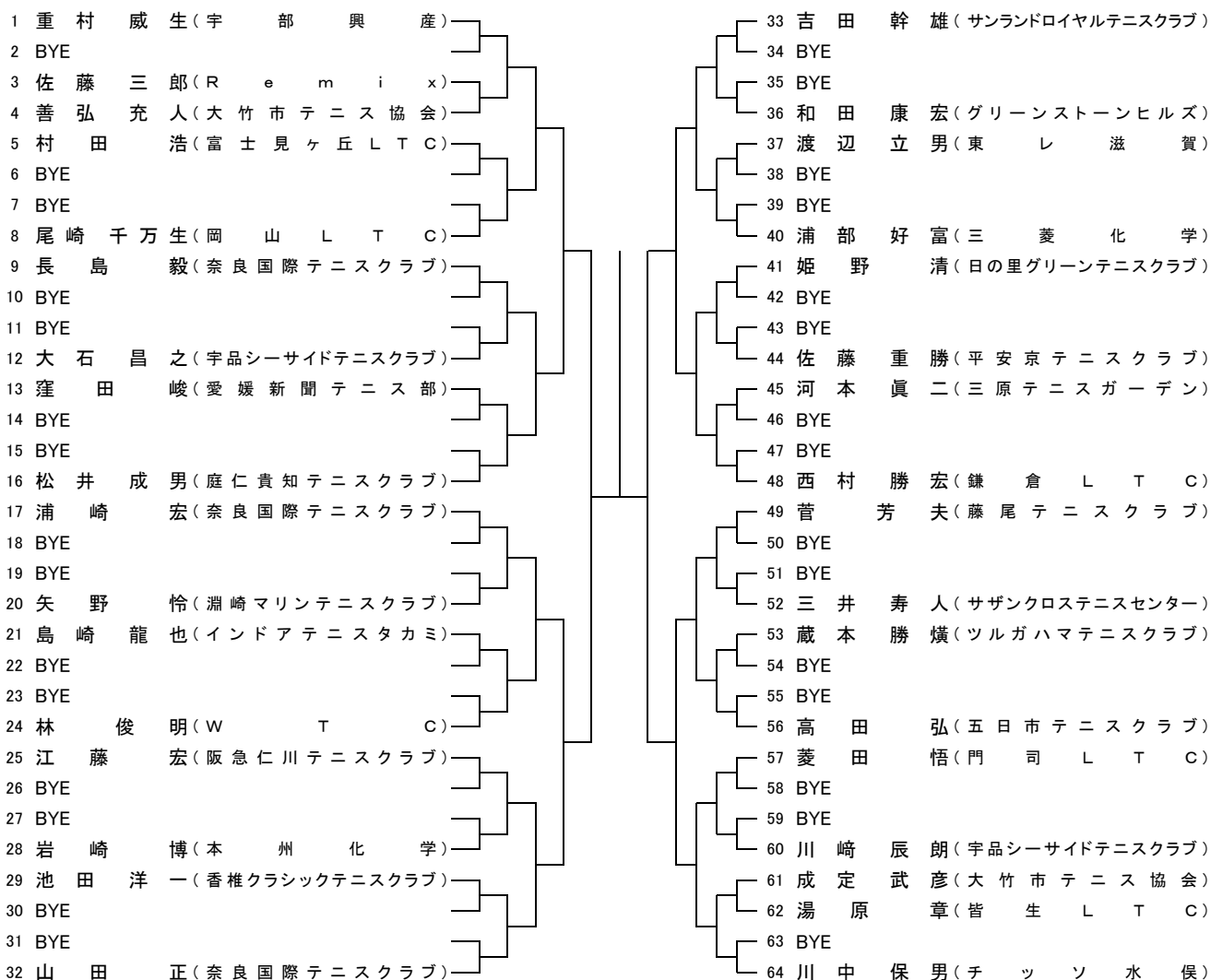

シード順位 ①重村 威生②川中 保男③西村 勝宏④浦崎 宏⑤松井 成男⑥山田 正⑦吉田 幹雄⑧菅 芳夫

65歳男子シングルス

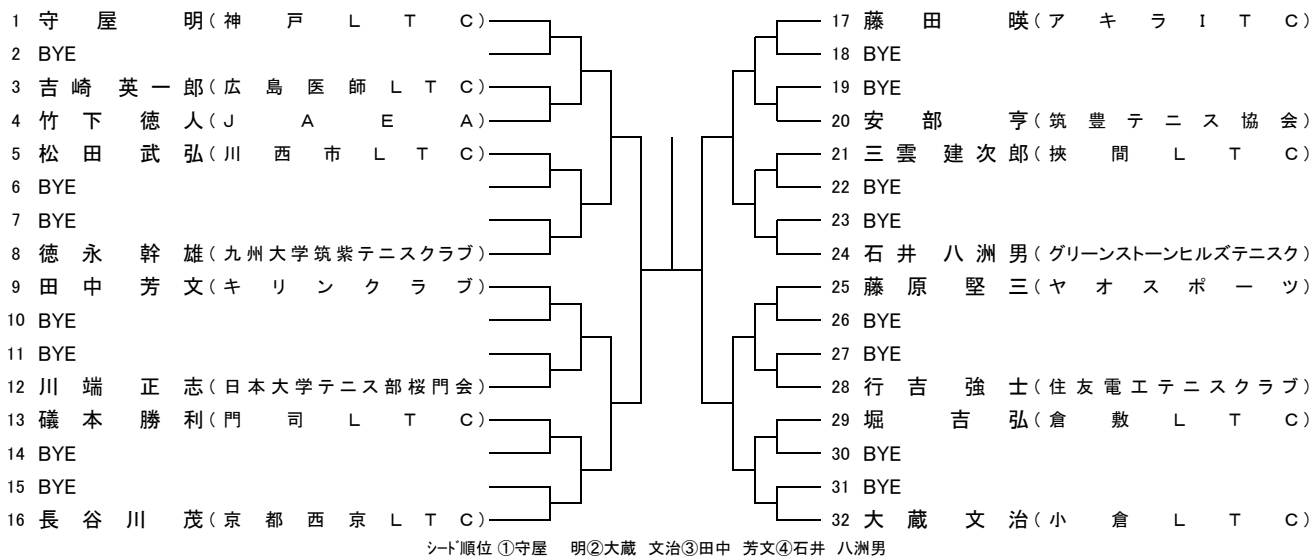

70歳男子シングルス

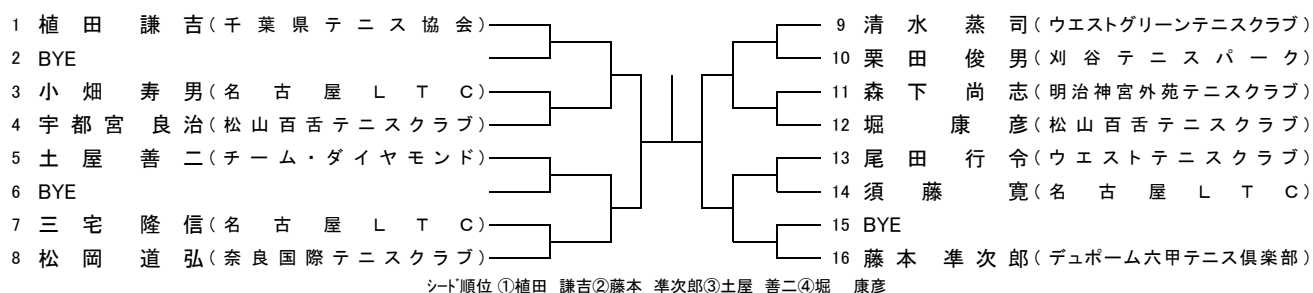

75歳男子シングルス

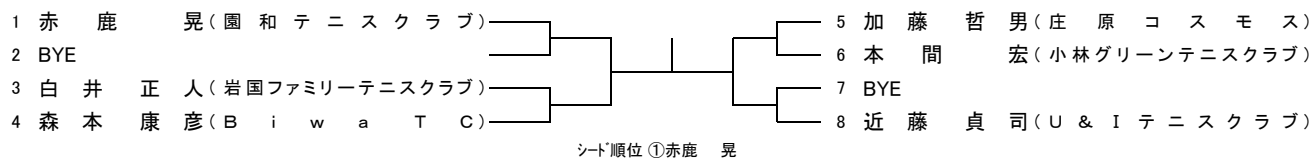

35歳男子ダブルス

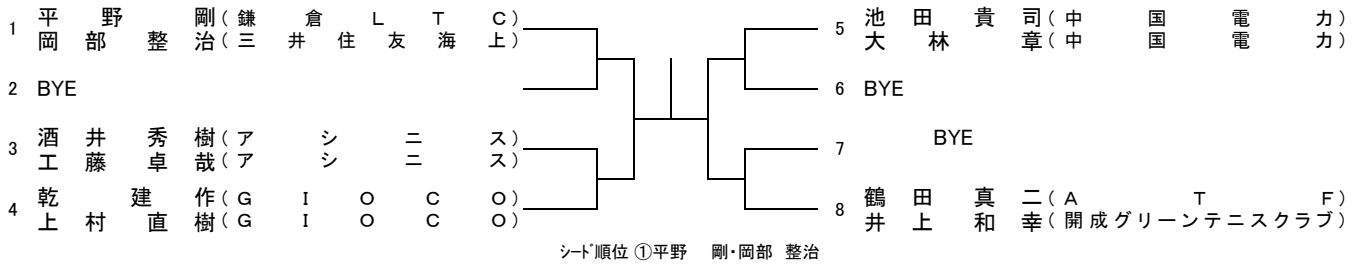

40歳男子ダブルス

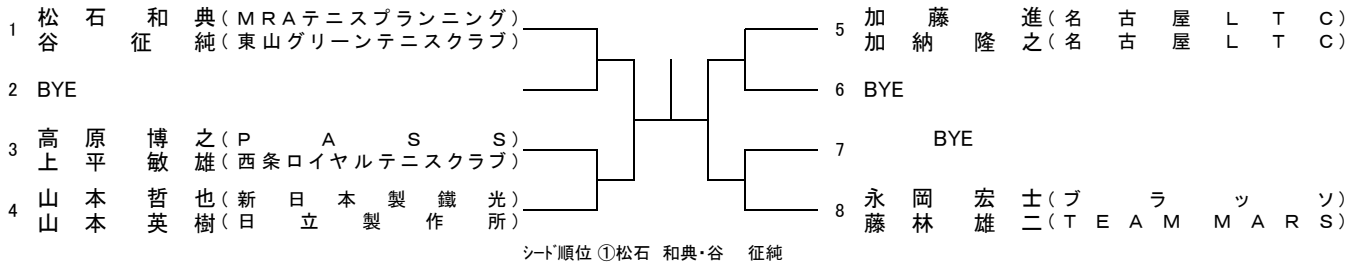

45歳男子ダブルス

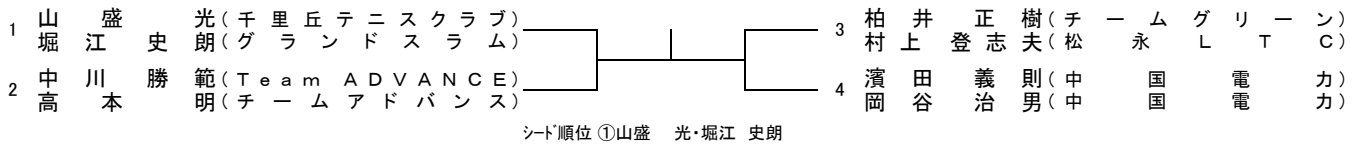

50歳男子ダブルス

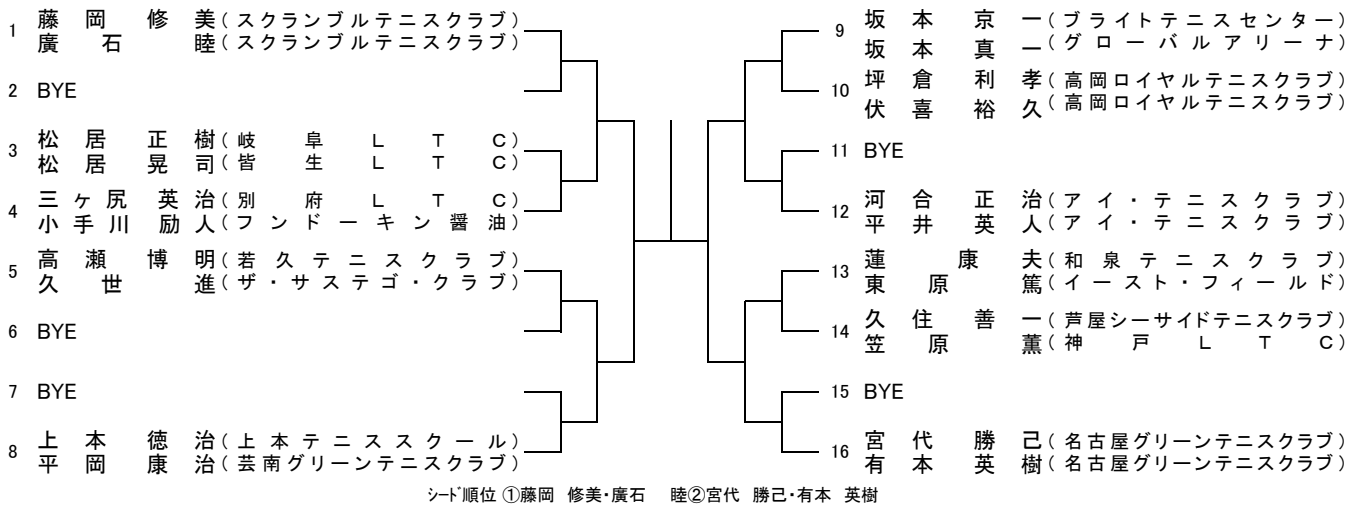

55歳男子ダブルス

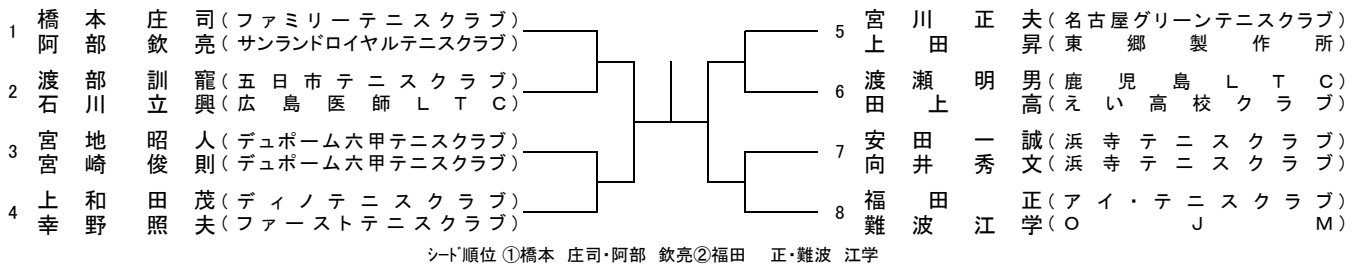

60歳男子ダブルス

1	上田 和	滋(高井戸ダイヤモンドテニスクラブ)		9	太田 愧一	(岡山 L T C)
	川口 和秋	(高井戸ダイヤモンドテニスクラブ)			丹治 建三郎	(J F E ス チ ー ル 倉敷)
2	BYE			10	成善 定武	(大竹市テニス協会)
					弘充 人	(大竹市テニス協会)
3	渡辺 立男	(東レ 滋賀)		11	BYE	
	矢野 恰	(淵崎マリンテニスクラブ)				
4	山田 正	(奈良国際テニスクラブ)		12	浦部 好富	(三菱 菱化 学)
	佐藤 重勝	(平安京テニスクラブ)			菱田 悟	(門司 L T C)
5	中嶋 健智	(チェリーテニスクラブ)		13	池田 洋一	(香椎クラシックテニスクラブ)
	中嶋 国智	(横浜ガーデンテニスクラブ)			川中 保男	(チッソ 水俣)
6	BYE			14	大石 昌之	(宇品シーサイドテニスクラブ)
					三井 寿人	(サザンクロステニスセンター)
7	BYE			15	BYE	
8	松井 成男	(庭仁貴知テニスクラブ)		16	浦崎 宏	(奈良国際テニスクラブ)
	高田 弘	(五日市テニスクラブ)			島毅	(奈良国際テニスクラブ)

シード順位 ①上田 滋・川口 和秋②浦崎 宏・長島 毅

65歳男子ダブルス

1	守屋 明	(神戸 L T C)		9	藤田 暎	(アキラ I T C)
	伊藤 元夫	(富士見が丘 L T C)			川端 正志	(日本大学テニス部桜門会)
2	BYE			10	BYE	
3	藤川 正三	(岩国 L T C)		11	BYE	
	植田 敏彦	(岩国 L T C)				
4	小田 義徳	(楽々園グリーンテニスクラブ)		12	村尾 光明	(神出わくわくテニスガーデン)
	下田 吉則	(楽々園グリーンテニスクラブ)			井上 喜美男	(神出わくわくテニスガーデン)
5	伊川 博史	(K O T C)		13	磯本 勝利	(門司 L T C)
	小寺 慶昌	(チェリーテニスクラブ)			安部 亨	(筑豊テニス協会)
6	BYE			14	BYE	
7	BYE			15	BYE	
8	栗田 克彦	(静岡テニスクラブ)		16	鈴木 康司	(クラレスポーツプラザ宝塚)
	望月 勲	(アクトスポーツクラブ)			松田 武弘	(川西市 L T C)

シード順位 ①守屋 明・伊藤 元夫②鈴木 康司・松田 武弘

70歳男子ダブルス

1	向井 龍義	(広 L T C)		5	鶴川 寛	(二葉クラブ)
	土屋 善二	(チーム・ダイヤモンド)			吉川 信	(五日市テニスクラブ)
2	BYE			6	小畑 寿男	(名古屋屋 L T C)
					田俊 男	(刈谷テニスパーク)
3	植田 謙吉	(千葉県テニス協会)		7	浜中 謙一	(廿日市 L T C)
	清水 蒸司	(ウエストグリーンテニスクラブ)			鍋島 幸次	(小倉 L T C)
4	尾田 行令	(ウエストテニスクラブ)		8	須藤 寛	(名古屋屋 L T C)
	坂上 日出夫	(奈良国際テニスクラブ)			三宅 隆信	(名古屋屋 L T C)

シード順位 ①向井 龍義・土屋 善二

75歳男子ダブルス

1	長江 剛	(岡山 L T C)		3	安藤 昌実	(松永 L T C)
	弓削 直人	(大野城テニス協会)			土肥 靖弘	(福山 L T C)
2	美桃 俊次	(春秋会 宇部)		4	今村 恒幸	(クリンビレッジ T C)
	浴野 武士	(春秋会 宇部)			原田 功	(春秋会 山口)

シード順位 ①長江 剛・弓削 直人

80歳男子ダブルス

1	米本 秀雄	(春秋会 岩国)		3	安井 日出臣	(U S T C)
	中山 義文	(春秋会 周陽)			大後 忠蔵	(春秋会 防府)
2	吉野 栄	(S S T C)		4	末永 忠	(ワイルドリバー)
	重宗 建策	(春秋会 山口)			市川 祥介	(いのうえテニスガーデン)

シード順位 ①米本 秀雄・中山 義文

40歳女子シングルス

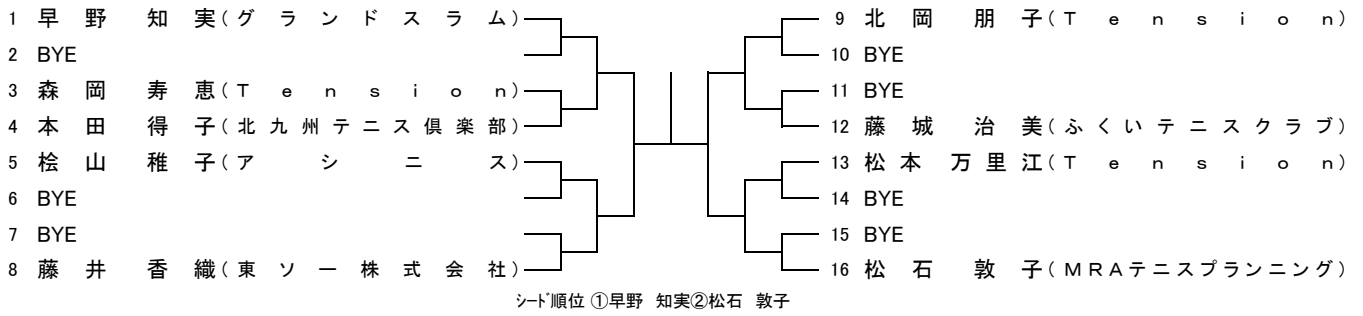

45歳女子シングルス

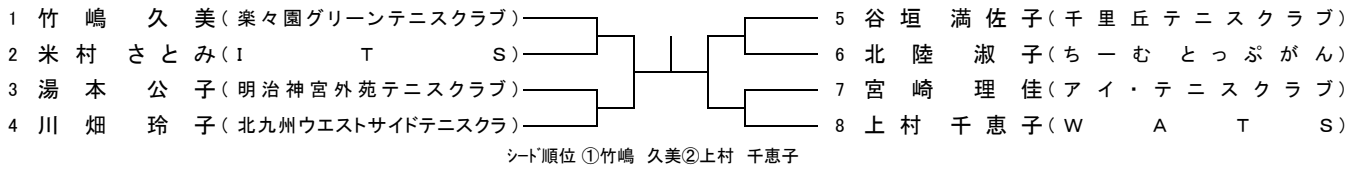

50歳女子シングルス

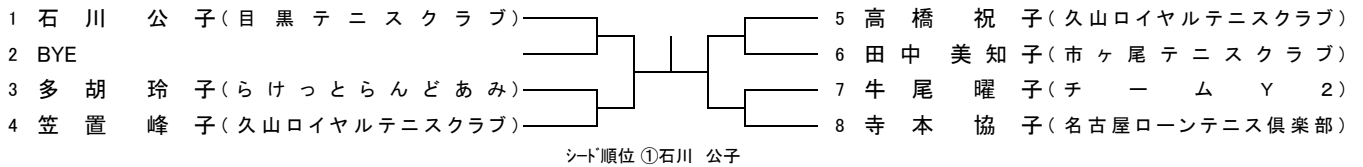

55歳女子シングルス

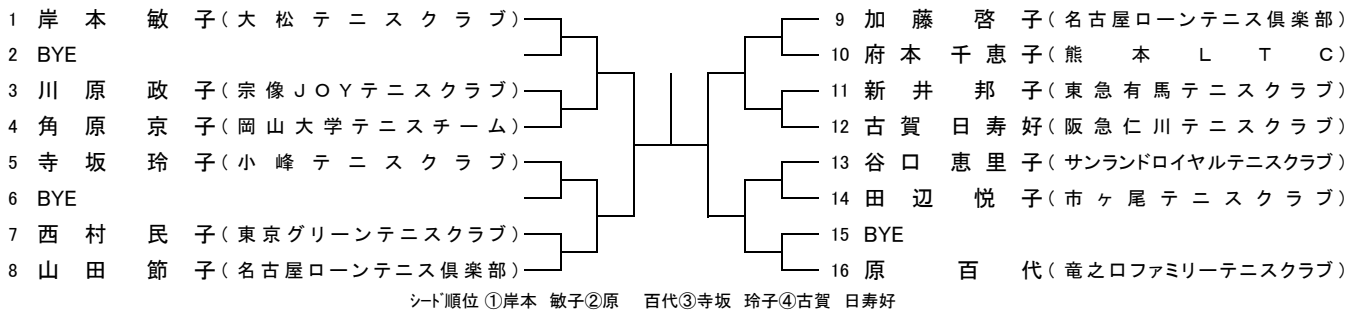

60歳女子シングルス

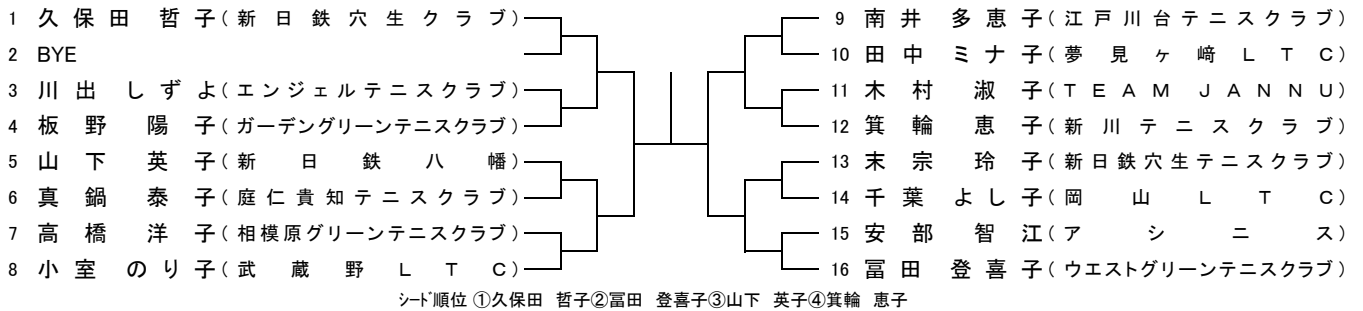

65歳女子シングルス

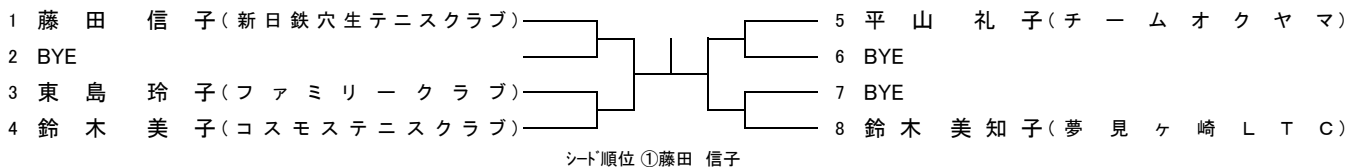

40歳女子ダブルス

1	早野 知実 (グランドスラム)	藤井 香織 (東ソー株会社)	5	松本 万里江 (Tennision)	森岡 寿恵 (Tennision)
2	BYE		6	古賀 幸江 (筑後の森テニスクラブ)	境 栄子 (筑後の森テニスクラブ)
3	眞田 美樹 (福山市職労)	永川 寿子 (S.T.C)	7	桧山 稚子 (アシニス)	北岡 雅朋 (Tennision)
4	西村 りえ (Tennision)	桑原 ゆかり (Tennision)	8	明比 敬子 (ガーデングリーンテニスクラブ)	橋 留美 (F.T.S)

シード順位 ①早野 知実・藤井 香織

45歳女子ダブルス

1	上村 千恵子 (W.A.T.S)	金川 かをる (カクテル企画)	5	柳原 暢子 (東山グリーンテニスクラブ)	多田 皆子 (東山グリーンテニスクラブ)
2	BYE		6	安田 勢都子 (油山テニスクラブ)	岡本 和代 (筑後の森テニスクラブ)
3	竹嶋 久美 (楽々園グリーンテニスクラブ)	北陸 淑子 (ちむとつぶがん)	7	山本 郁子 (ファミリークラブ)	広瀬 テル子 (ファミリークラブ)
4	佐々木 ひとみ (ブリジストンテニスハウス久留米)	森園 みち子 (筑後の森テニスクラブ)	8	松本 典子 (ふくいテニスクラブ)	深田 三枝子 (足立テニスガーデン)

シード順位 ①上村 千恵子・金川 かをる

50歳女子ダブルス

1	栗田 恵子 (久山ロイヤルテニスクラブ)	西田 幸子 (ファミリーテニスクラブ)	9	寺本 協孝子 (名古屋ローンテニス倶楽部)	吉次 孝子 (名古屋グリーンテニスクラブ)
2	BYE		10	森垣 温子 (ファミリークラブ)	有村 温成子 (大野城市テニス協会)
3	胡 まみ (やすいそ庭球部)	三宮 君江 (岩国ファミリー)	11	BYE	
4	藤野 睦子 (長住テニスクラブ)	井手口 安代 (長住テニスクラブ)	12	村岡 裕子 (東急嶮山スポーツガーデン)	渡辺 永海 (東急嶮山スポーツガーデン)
5	鶴 寿子 (桜台テニスクラブ)	飯田 明美 (トリプルF)	13	川田 洋子 (キャンブツ)	向野 晴美 (門司L.T.C)
6	BYE		14	青木 恵美子 (大野城テニス協会)	本 順子 (大野城テニス協会)
7	BYE		15	BYE	
8	田中 和子 (久山ロイヤルテニスクラブ)	木下 尚子 (グローバルアリーナ)	16	月川 律子 (コロニーグローブ)	最所 信子 (ファミリークラブ)

シード順位 ①栗田 恵子・西田 幸子 ②月川 律子・最所 信子

55歳女子ダブルス

1	古賀 日寿好 (阪急仁川テニスクラブ)	竹内 昭子 (エバーグリーン横浜)	9	川原 政孝子 (宗像JOYテニスクラブ)	吉永 孝子 (ファミリークラブ)
2	BYE		10	BYE	
3	峠 俊子 (アキラITC)	堀 和子 (ファミリークラブ)	11	BYE	
4	中島 郁代 (ミタカテニスクラブ)	高橋 真知子 (湘南L.T.C)	12	樋山 幸恵 (万博テニスガーデン)	上 タミコ (万博テニスガーデン)
5	平田 敬子 (湘南L.T.C)	冠城 実千代 (富士見が丘L.T.C)	13	四方 好子 (ファインヒルズテニスクラブ)	尾 明美 (ファミリークラブ)
6	BYE		14	柳池 秀子 (キロメキテニスクラブ)	田 淳子 (西福岡テニスクラブ)
7	BYE		15	BYE	
8	井上 まゆみ (大津テニスクラブ)	石井 三代子 (三和テニスクラブ)	16	浮田 和幸子 (ガーデングリーンテニスクラブ)	東 幸子 (ガーデングリーンテニスクラブ)

シード順位 ①古賀 日寿好・竹内 昭子 ②浮田 和子・東 幸子

60歳女子ダブルス

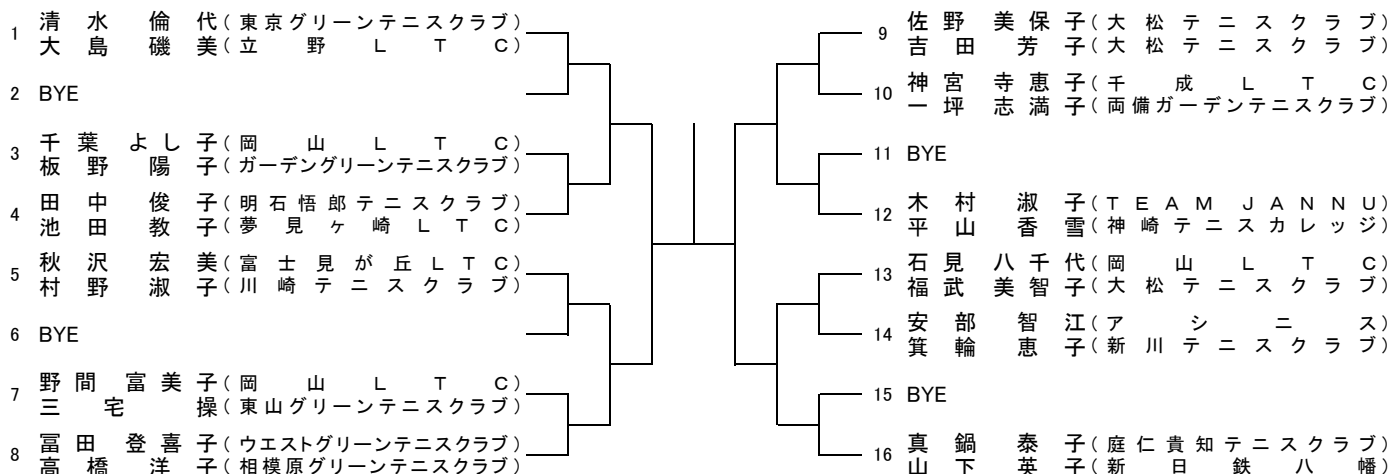

シード順位 ①清水 倫代・大島 磯美②真鍋 泰子・山下 英子③木村 淑子・平山 香雪④秋沢 宏美・村野 淑子

65歳女子ダブルス

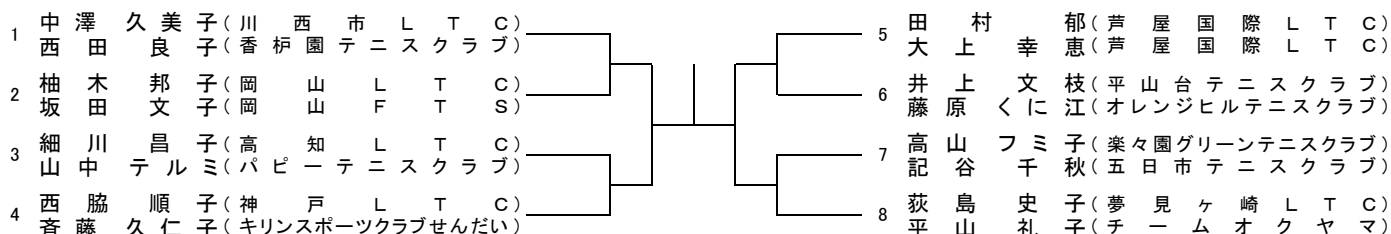

シード順位 ①中澤 久美子・西田 良子②荻島 史子・平山 礼子

70歳女子ダブルス

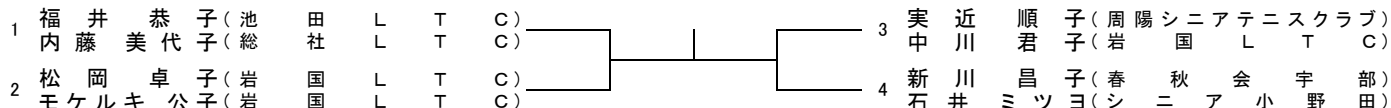

シード順位 ①福井 恭子・内藤 美代子