

決勝

① 1 岩本 晋之介 (吉賀町テニス連盟) ③ 96 藤高 聡真 (チェリー T C)

3決

④ 33 中本 悠水 (やすいそ庭球部) ② 128 角 陽太 (開星中学校)

5~6決

⑦ 32 中原 陽 (チェリー T C) ⑥ 64 吉原 幹人 (ラストット T C) ⑩ 80 今井 汰育 (ウイナーズ T・C) ⑨ 112 河内 優和 (吉賀町テニス連盟)

7決

⑦ 32 中原 陽 (チェリー T C) ⑩ 80 今井 汰育 (ウイナーズ T・C)

9~10決

⑬ 16 松浦 諄成 (グリーンベアーズ) 21 渡邊 颯真 (ラストット T C) 45 梶川 顕生 (スリースター) ④ 49 佐々木 唯人 (柳生園 T C) ⑧ 65 大下 翔希 (Scratch) 87 長尾 治紀 (ラストット T C) 104 角南 凌 (ラストット T C) ⑮ 113 門脇 智大 (法勝寺中学校)

11決

21 渡邊 颯真 (ラストット T C) 87 長尾 治紀 (ラストット T C)

13~14決

⑬ 16 松浦 諄成 (グリーンベアーズ) ④ 49 佐々木 唯人 (柳生園 T C) ⑧ 65 大下 翔希 (Scratch) ⑮ 113 門脇 智大 (法勝寺中学校)

15決

④ 49 佐々木 唯人 (柳生園 T C) ⑧ 65 大下 翔希 (Scratch)

1位 1 岩本 晋之介 (吉賀町テニス連盟)

2位 96 藤高 聡真 (チェリー T C)

3位 33 中本 悠水 (やすいそ庭球部)

4位 128 角 陽太 (開星中学校)

5位 64 吉原 幹人 (ラストット T C)

6位 112 河内 優和 (吉賀町テニス連盟)

7位 32 中原 陽 (チェリー T C)

8位 80 今井 汰育 (ウイナーズ T・C)

9位 104 角南 凌 (ラストット T C)

10位 45 梶川 顕生 (スリースター)

11位 21 渡邊 颯真 (ラストット T C)

12位 87 長尾 治紀 (ラストット T C)

13位 113 門脇 智大 (法勝寺中学校)

14位 16 松浦 諄成 (グリーンベアーズ)

15位 49 佐々木 唯人 (柳生園 T C)

16位 65 大下 翔希 (Scratch)

平成29年度
岡山オープンジュニアテニストーナメント(U14・12)
グレードA

14歳女子シングルス

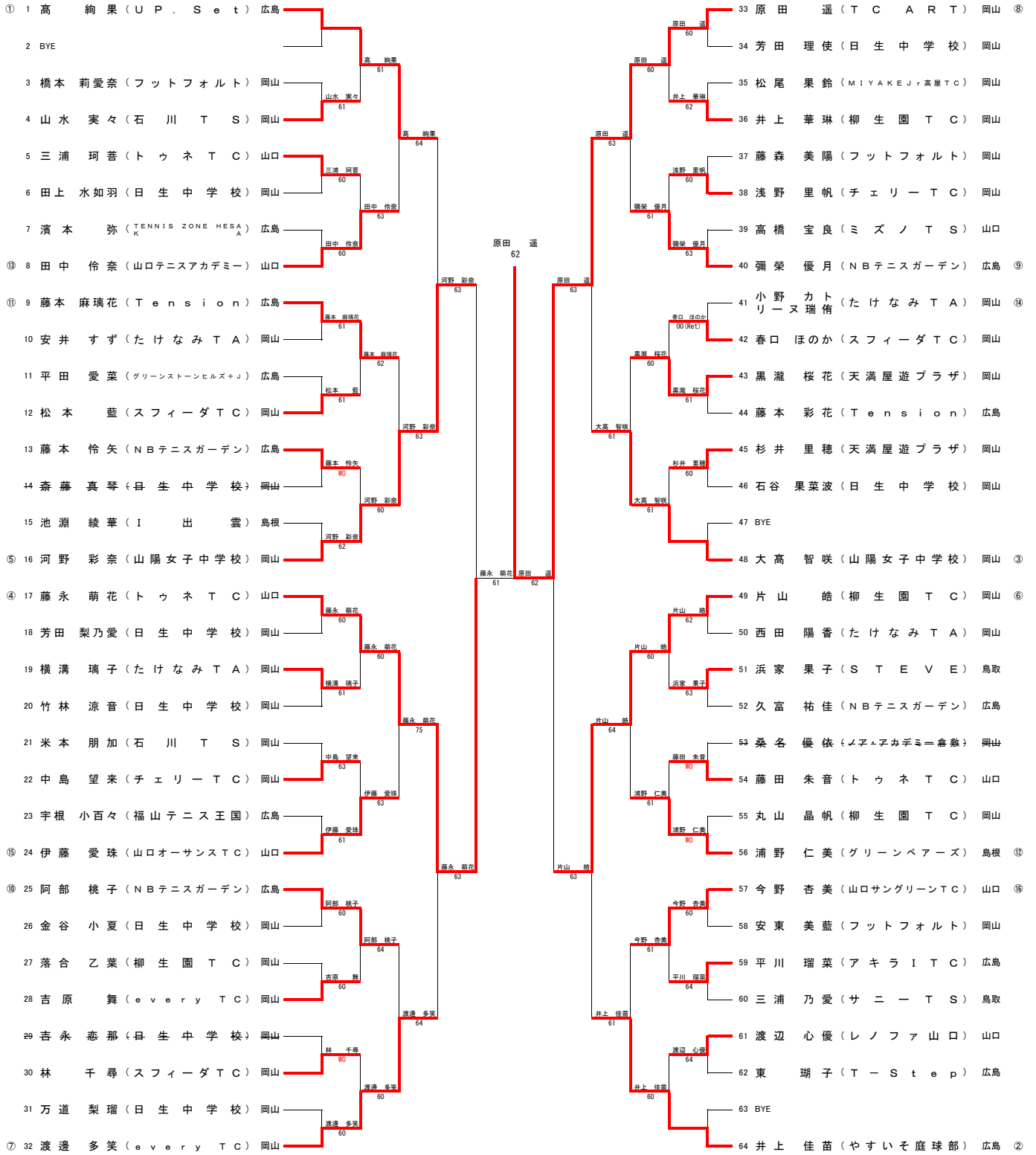

決勝

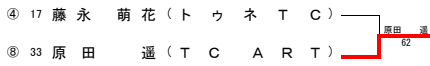

3決

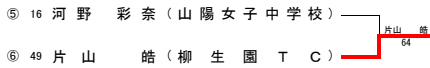

5~6決

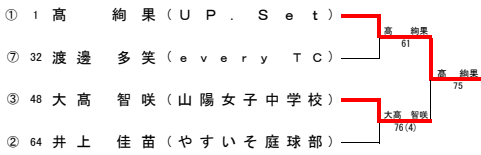

7決

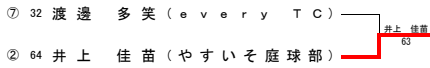

9~10決

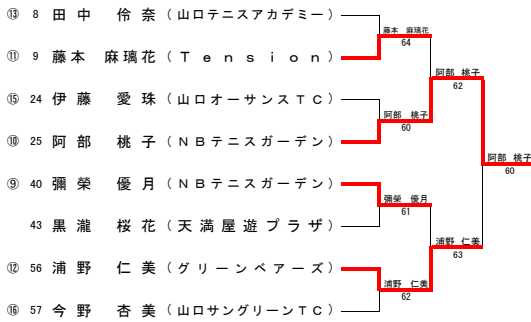

11決

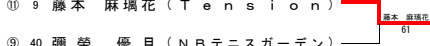

13~14決

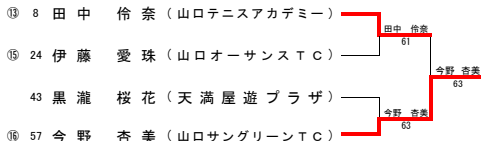

15決

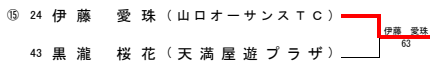

1位 33 原田 遥 (T C A R T)

2位 17 藤永 萌花 (トウネ T C)

3位 49 片山 皓 (柳生園 T C)

4位 16 河野 彩奈 (山陽女子中学校)

5位 1 高 絢果 (U P . S e t)

6位 48 大高 智咲 (山陽女子中学校)

7位 64 井上 佳苗 (やすいそ庭球部)

8位 32 渡邊 多笑 (e v e r y T C)

9位 25 阿部 桃子 (N B テニスガーデン)

10位 56 浦野 仁美 (グリーンベアーズ)

11位 9 藤本 麻璃花 (T e n s i o n)

12位 40 彌榮 優月 (N B テニスガーデン)

13位 57 今野 杏美 (山口サングリーン T C)

14位 8 田中 伶奈 (山口テニスアカデミー)

15位 24 伊藤 愛珠 (山口オーサンス T C)

16位 43 黒瀧 桜花 (天満屋遊ブラザ)

平成29年度
岡山オープンジュニアテニストーナメント(U14・12)
グレードA

12歳男子シングルス

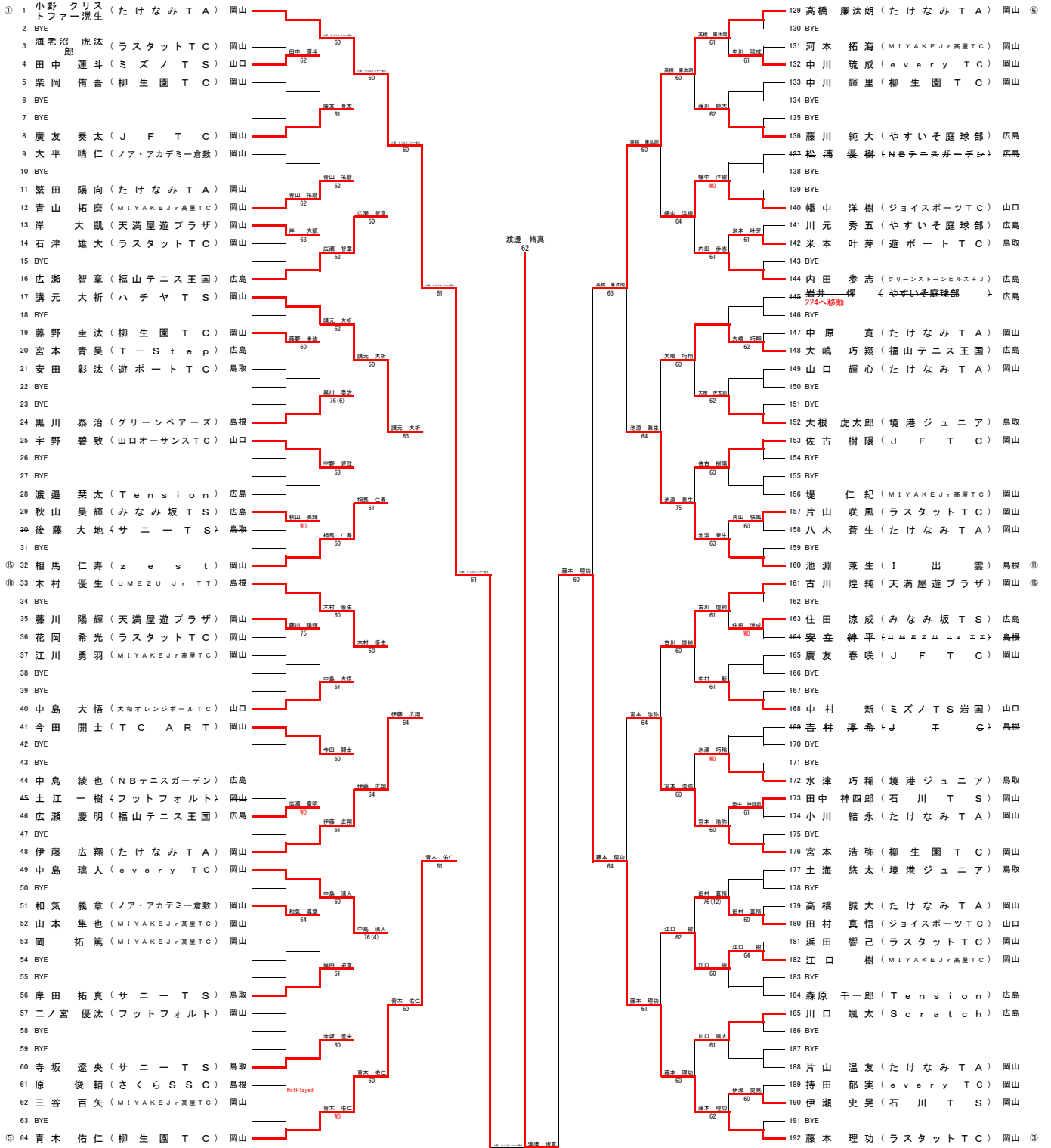

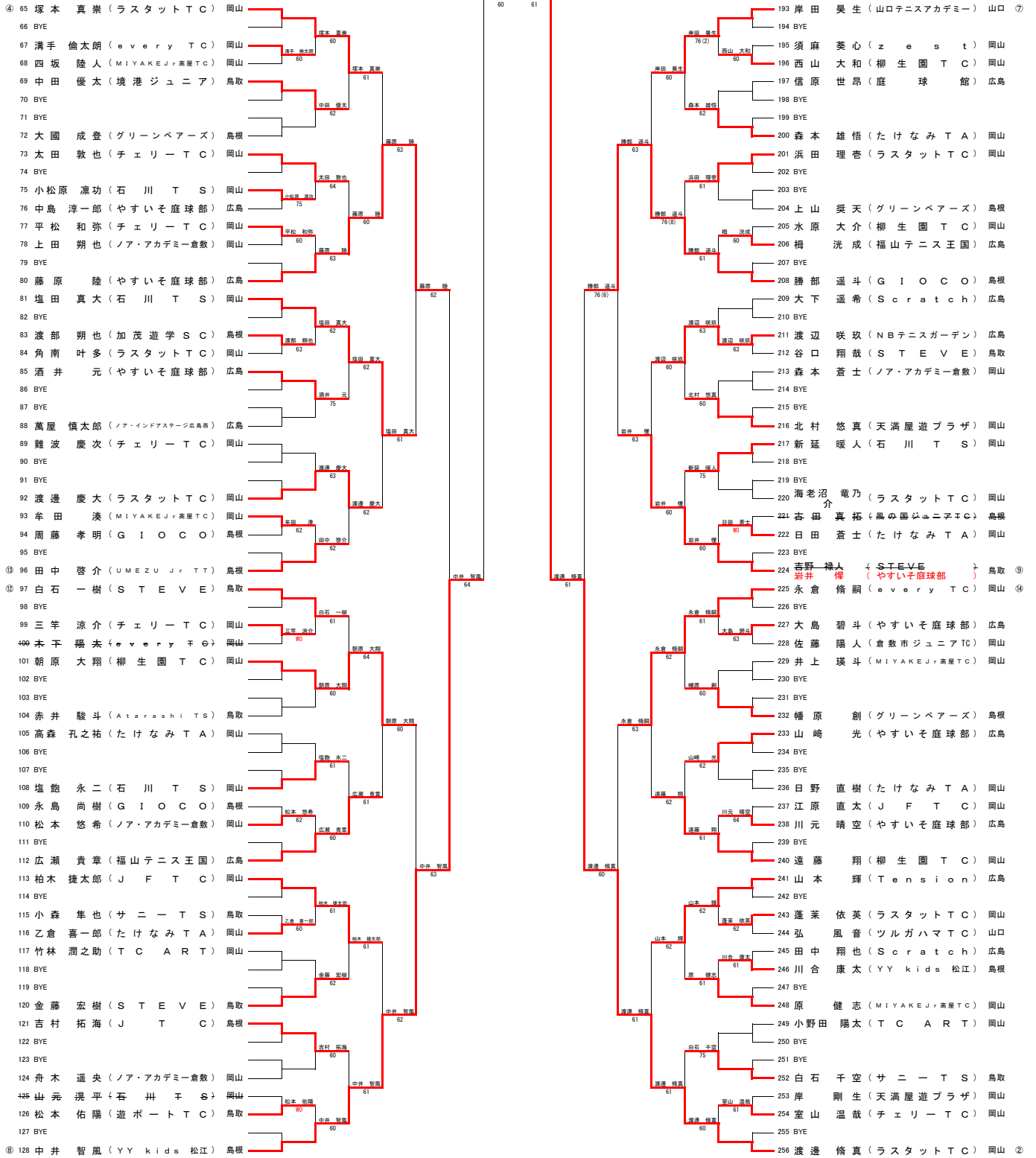

平成29年度
岡山オープンジュニアテニストーナメント(U14・12)
グレードA

12歳女子シングルス

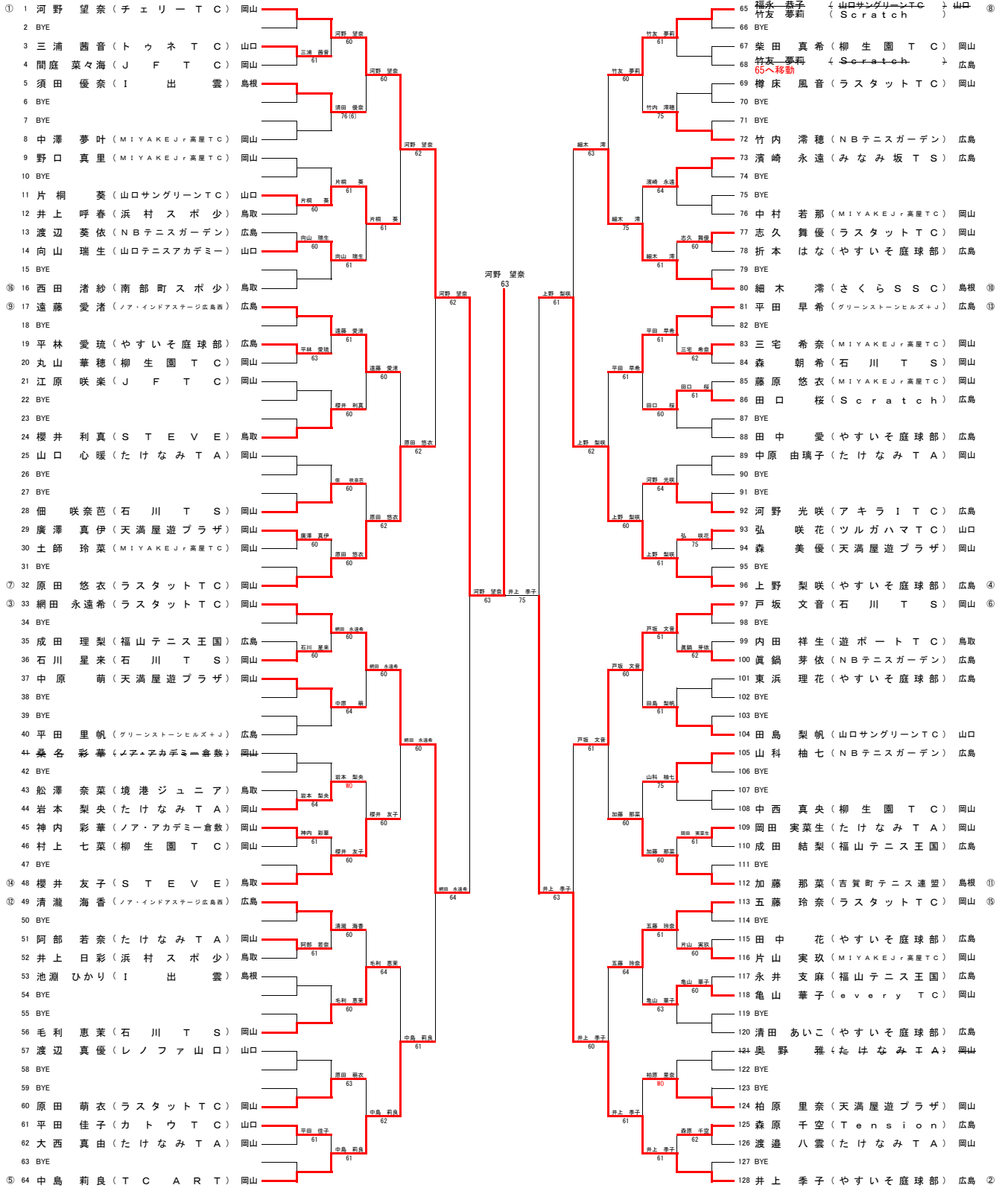

決勝

① 1 河野 望奈 (チェリー T C)

② 128 井上 季子 (やすいそ庭球部)

3決

③ 33 網田 永遠希 (ラストット T C)

④ 96 上野 梨咲 (やすいそ庭球部)

5~6決

⑦ 32 原田 悠衣 (ラストット T C)

⑤ 64 中島 莉良 (T C A R T)

⑩ 80 細木 滯 (さくら S S C)

⑥ 97 戸坂 文音 (石川 T S)

7決

⑤ 64 中島 莉良 (T C A R T)

⑩ 80 細木 滯 (さくら S S C)

9~10決

11 片桐 葵 (山口サングリーン T C)

⑨ 17 遠藤 愛渚 (ノア・インドアステージ広島西)

⑩ 48 櫻井 友子 (S T E V E)

56 毛利 恵葉 (石川 T S)

65 竹友 夢莉 (S c r a t c h)

⑩ 81 平田 早希 (グリーンストーンヒルズ+J)

⑩ 112 加藤 那葉 (吉賀町テニス連盟)

⑤ 113 五藤 玲奈 (ラストット T C)

11決

⑩ 48 櫻井 友子 (S T E V E)

⑩ 81 平田 早希 (グリーンストーンヒルズ+J)

13~14決

11 片桐 葵 (山口サングリーン T C)

56 毛利 恵葉 (石川 T S)

65 竹友 夢莉 (S c r a t c h)

⑤ 113 五藤 玲奈 (ラストット T C)

15決

56 毛利 恵葉 (石川 T S)

65 竹友 夢莉 (S c r a t c h)

1位 1 河野 望奈 (チェリー T C)

2位 128 井上 季子 (やすいそ庭球部)

3位 33 網田 永遠希 (ラストット T C)

4位 96 上野 梨咲 (やすいそ庭球部)

5位 32 原田 悠衣 (ラストット T C)

6位 97 戸坂 文音 (石川 T S)

7位 64 中島 莉良 (T C A R T)

8位 80 細木 滯 (さくら S S C)

9位 112 加藤 那葉 (吉賀町テニス連盟)

10位 17 遠藤 愛渚 (ノア・インドアステージ広島西)

11位 81 平田 早希 (グリーンストーンヒルズ+J)

12位 48 櫻井 友子 (S T E V E)

13位 113 五藤 玲奈 (ラストット T C)

14位 11 片桐 葵 (山口サングリーン T C)

15位 56 毛利 恵葉 (石川 T S)

16位 65 竹友 夢莉 (S c r a t c h)